

imagio

MP 3352 / 2552 シリーズ

ネットワーク対応コピー/ファクス/プリンター/スキャナー デジタル複合機

RICOH
imagine. change.



フィットする心地よさを、オフィスに。 imagio fits

これからの複合機の条件。それはオフィスに、環境に、さまざまな業務にフィットしていること。
使う人の気持ちにまでフィットすること——。そうした新しい複合機の理想像を考え、
"imagio fits"というコンセプトで誕生したのが imagio MP 3352 / 2552シリーズです。
イメージを一新するスタイリッシュでコンパクトなスクエアボディ。
快適な出力機能に加え、高画質なカラスキャナーを搭載し、紙文書の電子化や文書管理をサポート。
先進のセキュリティ機能が、情報の流出リスクも抑えます。
フィットする心地よさが、新しい時代を拓く。

imagio MP 3352/2552シリーズ 誕生



imagio fits

※写真はimagio MP 3352 SPFにimagio インナー 1ピントレイ BN3090、imagio 給紙テーブル PB3130を装着したものです。

※画面はハズコミ合成です。

オフィスに fits

オフィス空間にフィットするコンパクトボディ。

- コンパクトボディ+インナーフィニッシャーで省スペースを実現。
- 凹凸感を抑えたフォルム、グレーを基調としたNEWデザイン。

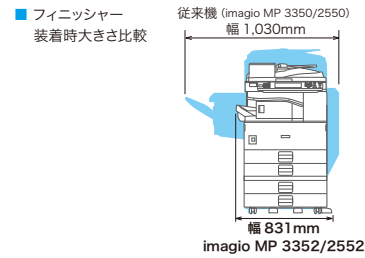

環境に fits

地球にやさしく、コストも低減。

- 原稿読み取り部や操作パネルなどにLEDを採用し、標準消費電力量(TEC)*を低減。
- 用紙コストの削減に効果的な両面・集約コピー機能を標準搭載。

* 国際エネルギースタープログラムで定められた測定法による数値。

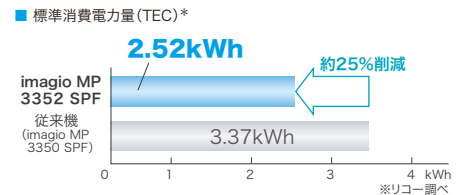

業務に fits

オフィスワークをスムーズに。

- ファーストコピータイム 4.5秒
- ウォームアップタイム 14秒*¹
- 両面コピー時も片面と同速の33ページ/分*²

*¹ imgaio MP 3352/3352 F、2552/2552 Fの場合。

*² imgaio MP 3352の場合。imgaio MP 2552は25ページ/分。

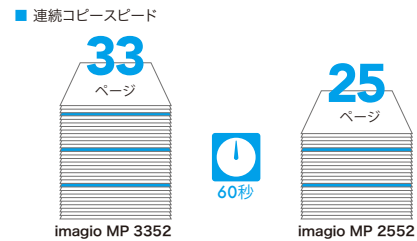

■ スキャン to メディア



カラーキャナーが業務を効率化。

- フルカラー 45ページ/分、モノクロ50ページ/分の高速スキャン。
- スキャンした文書は、PCレスでUSBメモリーに直接保存が可能。

リスクの軽減で信頼性が向上。

- HDD 残存データ消去機能 / HDD 暗号化機能を標準搭載。
- 送信ミスを抑止する多彩なファクス機能。

■ HDD 残存データ消去機能

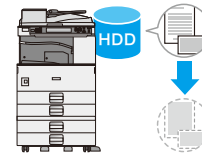

アプリケーションが変える複合機の未来

Embedded Software Architecture

複合機でさまざまなアプリケーションを稼働させることを可能にしたアーキテクチャーです。このアーキテクチャーが搭載されたimgaio MP 3552/2552には各種アプリケーションをインストールして機能を拡張することが可能となります。



imgaio MP 3352/2552シリーズ 商品構成

商品名	コピー	ファクス	両面	手差し	ネットワークプリンター	ネットワークスキャナー	ドキュメントボックス	IP-ファクス	W-NET FAX	ARDF
imgaio MP 3352	標準	オプション	標準	標準	オプション	オプション	オプション	オプション	オプション	オプション
imgaio MP 3352 F	標準	標準	標準	標準	オプション	オプション	オプション	オプション	オプション	標準
imgaio MP 3352 SP	標準	オプション	標準	標準	標準	標準	標準	オプション	オプション	オプション
imgaio MP 3352 SPF	標準	標準	標準	標準	標準	標準	標準	標準	標準	標準
imgaio MP 2552	標準	オプション	標準	標準	オプション	オプション	オプション	オプション	オプション	オプション
imgaio MP 2552 F	標準	標準	標準	標準	オプション	オプション	オプション	オプション	オプション	標準
imgaio MP 2552 SP	標準	オプション	標準	標準	標準	標準	標準	オプション	オプション	オプション
imgaio MP 2552 SPF	標準	標準	標準	標準	標準	標準	標準	標準	標準	標準

Easy & Friendly

求めたのはオールラウンドな使いやすさ。様々な業務をスムーズに支援します。

大型フルカラータッチパネルで高視認性を実現

操作部に8.5インチのカラー TFT、38.4万画素の高精細液晶を採用。操作画面の高い視認性を実現しています。また、画面の背景色をお好みに合わせて5種類*から選択できます。



8.5インチカラー TFT(800×480)

* マリンブルー系、ブルー系、レッド系、グリーン系、グレー系の5色です。
※ランプの表示状態は撮影用のイメージです。画面はハメコミ合成です(マリンブルー系)。

操作性を高める簡単画面機能

操作パネルに用意された簡単画面ボタンを押すだけで、基本機能をシンプルにまとめた一層見やすい簡単画面に切り替わります。これにより、不慣れな方でも簡単に基本機能を使いこなせます。

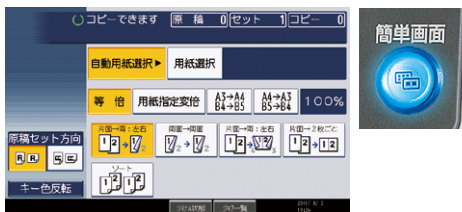

色弱の方にもわかりやすいLEDランプと操作画面

色弱の方にも見やすく、そしてわかりやすくするために、赤と青のLEDランプの配置を離し、さらに識別しやすい色を採用しました。また、フルカラータッチパネルの色を反転させることにより、見やすい画面を実現します。



※ランプの表示状態は撮影用のイメージです。

※キー色反転時。

アニメーション採用のガイダンス

トナー交換や紙詰まり処理などの手順をアニメーションでわかりやすく説明。不慣れな方でもすばやくメンテナンスできます。

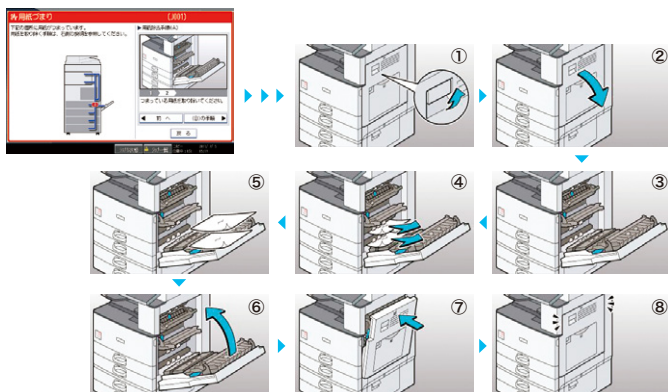

大きく太い文字でボタン操作もラクラク

本体の各種キーボタンは押しやすい凹型キーを採用。さらに簡単画面の文字は5mm以上の高さにし、高齢者や弱視の方にも見やすいように配慮しました。

5mm以上! **自動用紙選択 ▶ 用紙選**

※画面は原寸大です。

高信頼性&ダウンタイムレス

紙詰まりしにくい高信頼性設計。万一紙詰まりした場合でも、片側でほとんどの紙詰まり処理を完了できます。



スムーズに引き出せる給紙トレイ

手をかけて軽く引き出せる給紙トレイで、給紙も簡単に行なえます。



用紙が見やすい自動両面原稿送り(ARDF)*・胴内排紙

胴内部や自動両面原稿送り(ARDF)*の一部にダークグレーを採用しました。濃い色を付けることにより、離れたところからも用紙が見やすく、原稿や印刷物の取り忘れを減らすことができます。

* imagio MP 3352 F/3352 SPF、2552 F/2552 SPFには標準装備されています。

ARDF*

ARDFにダークグレーを採用することで、原稿の取り忘れを防止します。

胴内部

出力物が遠くからも見やすい、すっきりとした胴内部。



※写真はimagio MP 3352 SPFにimagio インナー1ピントレイ BN3090を装着したものです。

軽い力で操作できるドキュメントフィーダーハンドル

自動原稿送り装置(ARDF)を下げる際の補助ハンドルです。軽い力で操作できるため、高い位置にあるARDFをラクに下げることができます。



※オプションのimagio ドキュメントフィーダーハンドル タイプ30が必要です。

3段給紙トレイで座ったままでも操作可能

オプションのimagio 給紙テーブル PB3120とimagio キャスターテーブル タイプ30を装着すれば、本体の高さを低くして設置することが可能。車いすを利用している方も、座ったままで操作できます。



※写真はimagio MP 3352 SPFにオプションのimagio 給紙テーブル PB3120、imagio キャスターテーブル タイプ30、imagio インナー1ピントレイ BN3090を装着したものです。

複数の機能を同時に利用できるマルチアクセス

稼働中のジョブの途中で他のジョブを自動的に割り込ませ、優先的に処理することができます。また、急ぎのコピーなどは[割り込み]キーで稼働中のジョブを一時停止して、優先的に実行することも可能です。

例 プリンター出力中にファクスを受信した場合



※機能の組み合わせによっては、割り込みが行えない場合があります。
※印刷動作中に他の機能で原稿読み取りを行なった場合、原稿読み取り速度が遅くなる場合があります。

コンパクトな設置スペース&インナーフィニッシャー

imaggio MP3352/2552シリーズは胴内排紙を実現したコンパクトな設計。またフィニッシャーなどの後処理装置(オプション)も胴内に装着可能。オフィスを広々と使うことができます。

《胴内排紙構成時》



※写真はimaggio MP 3352 SPFにオプションのimaggio インナー1ピントレイ BN3090を装着したものです。

《フィニッシャー装着時》



※写真はimaggio MP 3352 SPFにオプションのimaggio インナーフィニッシャー SR3080、imaggio インナー1ピントレイ BN3090を装着したものです。

インナー1ピン仕分け機能

省スペースながら機能ごとに配紙先を仕分けるインナー1ピントレイをご用意。さらに、用紙を排紙すると光るお知らせランプにより、遠くからでも出力を確認しやすくなりました。

※オプションのimaggio インナー1ピントレイ BN3090が必要です。



カラーユニバーサルデザイン認証*を取得

imaggio MP 3352/2552シリーズは、カラーユニバーサルデザイン認証*を取得。色覚の個人差を問わず、できるだけ多くの人に使いやすいよう配慮して作られていると認定されました。

* カラーユニバーサルデザイン認証はNPO法人カラーユニバーサルデザイン機構により、カラーユニバーサルデザインが実現できたと確認された場合に発行される第三者認証です。



カラーユニバーサルデザイン認証*マーク

HTML版マニュアルがわかりやすく解説

HTML版の電子マニュアルをご用意しました。ブラウザを用いて、目的の解説をすばやく検索できただけでなく、アニメーションによるわかりやすい解説を実現しています。

※本機では環境に配慮し、電子マニュアル化(CD-ROM)を進めています。一部のマニュアルは紙冊子での提供となります。



胴内排紙で仕分けができるインナーシフトトレイ

インナーシフトトレイを装着することにより、胴内排紙部で部数または各ジョブごとにソート・スタックなどの仕分け作業を行なえます。

※オプションのimaggio インナーシフトトレイ SH3050が必要です。



選べるフィニッシャー

丁合や仕分け、紙揃え、ステープルなど資料作成時などの面倒な後処理を自動化する高機能フィニッシャーをご用意。スタックできる出力枚数や必要な機能に応じて3タイプからお選びいただけます。

●imaggio インナーフィニッシャー SR3080

3ポジションステープル、サイズ混載ステープルに対応しています。オプションのimaggio 2穴パンチユニット PU3020の装着でパンチも可能です。



●imaggio 500枚フィニッシャー SR3070

小型ながら500枚排紙でき、5ポジションステープルやシフトソート、サイズ混載ステープルに対応しています。

※imaggio 中継ユニット BU3050が必要です。



●imaggio フィニッシャー SR3090

小型ながら1,000枚排紙でき、3ポジションステープルやシフトソートに対応しています。

※imaggio 中継ユニット BU3050、およびimaggio 給紙テーブル PB3130、imaggio 給紙テーブル PB3140、imaggio サプライテーブル TB3010のいずれか1つが必要です。



出力機器のリモート管理サービス「@Remote」

@Remoteとは、ネットワーク上の出力機器をより“快適”かつ“安心”して、お客様にご利用いただくためのLAN/ブロードバンド環境に対応した新しいリモートサービスです。リアルタイムに品質・稼働情報をキャッチすることで、的確&スピーディーなサービスを実現します。

■@Remoteのワークフロー

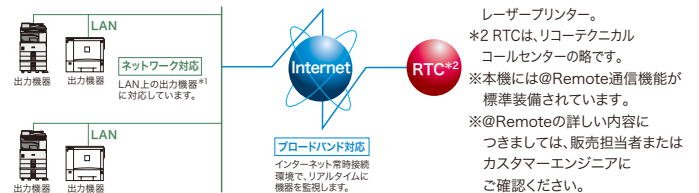

*1 @Remote対応のデジタル複合機、レーザープリンター。
*2 RTCは、リコーテクニカル コールセンターの略です。
※本機には@Remote通信機能が標準装備されています。
※@Remoteの詳細内容につきましては、販売担当者またはカスタマーエンジニアにご確認ください。

@Remoteサービス内容

●遠隔診断保守サービス

故障時自動通報、修理依頼通報(マニュアルコール)、リモートファーム更新など、機器の状態をリモートで監視することで適切な保守を実施します。

●カウンター自動検針サービス

お客様の締め日に合わせて、毎月のカウンター数値を自動で検針します。

●ご使用状況報告書サービス

お客様のご要望に応じて、機器の出力枚数や使用率などを「ご使用状況報告書」としてお知らせします。

セキュリティ対応

- お客様が構築されているセキュリティ網(Proxy server等)を経由しての通信に対応。
- 機器、RC-Gate、(株)リコー側システム間の通信にHTTPS(暗号化)方式の採用。
- 機器、RC-Gate、(株)リコー側システム間の電子証明書による相互認証を行なうことで、なりすましによるデータ不正取得からの保護。

Digital Copier

高い生産性でコピー業務をサポート。オフィスのレスペーパーを実現する機能も魅力です。

連続コピーは33枚/分*1

連続コピーは33枚/分*1。大量コピー時でもストレス知らずの、快適コピースピードを実現しています。両面コピー時も片面と同速の33ページ/分*2。作業効率を落とすことなく用紙コストの削減を推進します。

*1 imagio MP 3352の場合、imagio MP 2552は25枚/分。A4ヨコ片面時。
*2 imagio MP 3352の場合、imagio MP 2552は25ページ/分。A4ヨコ送り両面印刷時。

ファーストコピータイム4.5秒*

ファーストコピータイムは4.5秒*。「1枚しか出力しないのに待たされる」という不満を軽減し、快適な出力をサポートします。

* A4ヨコ片面、等倍、本体第1給紙トレイ、原稿ガラスの時。

待ち時間を短縮するリコー独自の「QSU技術」を搭載

「使いやすさ」と「省エネ性能」を共に兼ね備えた複合機を目指し、リコーは独自のQSU(Quick Start-Up)技術を開発。オフ/スリープからの復帰時間は10秒*1。主電源オンから「コピーできます」までのウォームアップ時間も14秒*2を実現。ウォームアップタイムの高速化と、消費電力の削減を実現しました。

*1 imagio ドキュメントボックス HDキット タイプ30を装着または標準装備したモデル。非装着モデルは11秒になります。

*2 imagio MP 3352/3352 F、2552/2552 Fの場合、imagio MP 3352 SP/3352 SPF、2552 SP/2552 SPFは20秒。

※室温23℃の場合。ご使用環境やご使用状況により、数値が異なる場合があります。

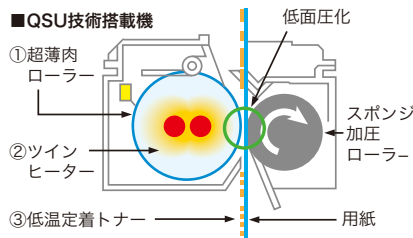

コピー/プリント時間表示機能

タッチパネル右下部分に、コピー/プリント終了までの残り時間を分単位で表示します。大量コピー時には残り時間を把握でき、待ち時間の無駄を減らすことができます。

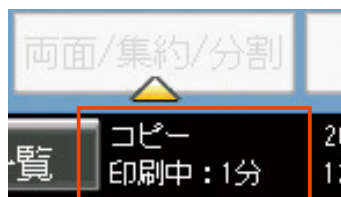

※残り時間の表示は目安です。

編集コピー*

画像に網をかける「網掛け」、画像の外枠を縁取りする「外輪郭」に加え「ミラー」の3種類の加工ができます。

* imagio MP 3352/3352 F、2552/2552 Fはimagio ドキュメントボックスHDキット タイプ30と imagio 編集コピー用カード タイプ30、imagio MP 3352 SP/3352 SPF、2552 SP/2552 SPFは imagio 編集コピー用カード タイプ30が必要です

自動原稿送り (ARDF)でのサイズ混載が可能

ARDFに原稿をセットするだけで、定型用紙サイズを自動的に判別。さらに用紙サイズの異なる原稿が混載した場合でも、自動的に判別できる機能を搭載しています。これによりサイズを気にせずコピーすることが可能となります。



※ imagio ドキュメントフィーダー DF3060が必要です。imagio MP 3352 F/3352 SPF、2552 F/2552 SPFには標準装備されています。

両面 / 集約コピー機能を標準搭載

用紙コストの削減に効果的な両面/集約コピー機能を標準搭載。設定も大型タッチパネルで簡単に行なうことができます。

2枚ごと



8枚ごと

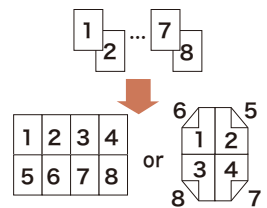

4枚ごと

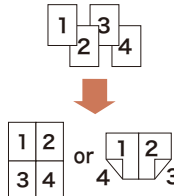

16枚ごと

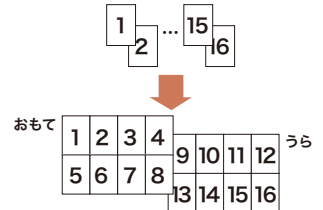

多彩な印字/スタンプ機能

8種類のスタンプ機能に加え、ページ番号や日付などを印字できる機能を搭載。出力時にさまざまな目印や区分けを印刷することができます。また、それぞれの機能を組み合わせて使用することも可能*です。

*一部組み合わせのできない機能があります。

※imagio MP 3352/3352 F、2552/2552 Fで、機密管理ナンバリング、ユーザースタンプ印字、8種類の定型スタンプ印字をする場合、imagio ドキュメントボックスHDキット タイプ30が必要です。



コピー基本機能

【高画質】 ●孤立点除去処理技術 ●5つの画像モード (①文字②文字・写真③写真 ④淡い原稿 ⑤複写原稿) 【生産性】 ●メモリーソート*1 ●回転ソート ●予約コピー*2 ●メモリーコピー ●回転コピー ●回転縮小コピー ●50枚積載ARDF*3 ●大量原稿モード*3 【その他の機能】 ●手差しコピー ●プログラム ●予熱 ●試しコピー ●割り込みコピー*4 ●原稿忘れ検知 ●25%~400%のワイドズーム ●すこし小さめコピー ●寸法変倍 ●独立変倍 ●用紙指定変倍 ●自動用紙選択 ●分割 ●ミニ本*2 ●週刊誌*2 ●製本 ●レポート ●ダブルコピー ●センタリング ●白黒反転 ●枠消去 ●センター消去 ●とじしろ ●表紙/合紙/章区切り/章分け ●機密ナンバリング*2

*1 imagio ドキュメントボックスHDキット タイプ30非装着時のソート可能ページ数は、A4約100ページになります。原稿の種類によってソートできるページ数は異なります。 *2 imagio ドキュメントボックスHDキット タイプ30が必要です。 *3 imagio ドキュメントフィーダー DF3060が必要です。 *4 imagio ドキュメントボックスHDキット タイプ30非装着時は、両面、ソート等がご利用できません。

FAX Communication

ファクスの様々な機能が、より安全かつ確実な通信を可能にします。

サーバー不要のペーパーレスファクス受信

■ファクス蓄積受信文書のサムネール表示

受信ファクスを本体のハードディスクに蓄積し、紙出力することなくファクス蓄積受信文書のサムネール表示が可能です。

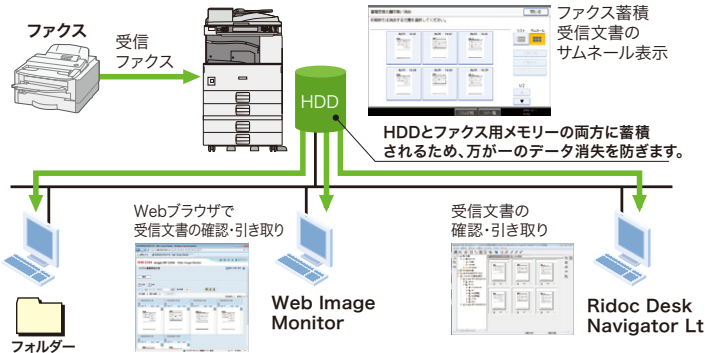

■Ridoc Desk Navigator Lt

受信蓄積文書の確認、引取りが可能です。ファクス受信があると自動的に着信通知にてお知らせします。

[リコーのホームページで無償公開中]

http://www.ricoh.co.jp/ridoc_ds/rds/download/

■Web Image Monitor

Webブラウザによる画像確認、パソコン引取りも可能です。

■受信ファクスの転送機能

受信した原稿は、あらかじめ登録してある相手先(転送先)へ転送することもできます。また発信元名称、発信元ファクス番号、Fコード、ダイヤルイン番号やメールアドレスに応じた転送先の区別*や、フォルダー転送の際にどのファイル形式(TIFFまたはPDF)で転送するかの指定も可能です。

* 特定相手先250件。 ※蓄積できる受信枚数はA4で約320枚です。オプションのimagio FAXメモリータイプN2の装着により約2,240枚となります。(A4 ITU-T NO.1チャート ふつう字) ※転送先は、ファクス・IP-ファクス・メール・フォルダーの設定ができます。 ※機能によりimagio FAXユニット タイプ30、imagio プリンター・スキャナーユニット タイプ30、imagio ドキュメントボックスHDキット タイプ30を装着または標準装備したモデルで利用可能です。 ※ドキュメントボックスの引取りは、時間がかかる場合があります。

文書内容を確認できる送信前プレビュー機能

送信の前に文書内容を実際パネル上にプレビュー表示することが可能です。原稿の読み取り方(タテ・ヨコなど)が正しく行なわれたか確認してから送信できます。

※imagio ドキュメントボックスHDキット タイプ30が必要です。



1台で3台分送受信可能なマルチポート

オプションのimagio 増設G3ユニット タイプ30を2個装着すると、最大3カ所の相手先と同時にスーパーG3通信が可能。受信しながら送信するなどファクスの話中の解消、省スペース化を実現します。さらに、受信したファクス文書を回線別にフォルダー宛先、メール宛先、ファクス宛先に転送*することができます。

* 回線別にFコード(SUB)を登録しておく必要があります。

※G4ユニット1回線を組み合わせた3回線通信も可能です。(imagio 増設G3ユニット タイプ30+imagio G4FAXユニット タイプ30にて、G3×2+G4が実現可能)

通信費の大幅カットを実現するIP-ファクス*1

■IP電話と親和性の高いIP-ファクス(ITU-T T.38勧告準拠)

IP-ファクスは、メールサーバーを必要とせず、機器と機器を直接結びリアルタイム通信を行いますので、通信結果がその場で確認でき、確実な通信が可能です。また、IP-ファクス(ITU-T T.38勧告準拠)は、ゲートウェイやゲートキーパーなどのIP電話システムとの親和性も高く、音声とファクスをIPネットワークで統合することもできます。 ※ファイアーウォールの設定によっては通信できないことがあります。

※T.38対応機同士の場合。 ※SIP、JT-H.323V2対応。

■メールサーバー不要なメール型ファクス、ダイレクトSMTP

メールサーバーを介さず、イントラネット内で機器同士をLANでダイレクトに結ぶことにより、社内間でのリアルタイム通信を実現します。送信結果もその場で確認が可能です。

■手軽に使えるW-NET FAX(ITU-T T.37勧告準拠)

電話回線ではなくEメールの仕組みを利用した通信ができるW-NET FAX機能。W-NET FAXで送信すれば、従来のファクス送信に比べ大幅なコストダウンで送受信が可能*2です。Eメールなら、相手先に一斉に発信できるので、送信時間の短縮が図れます。

※EメールサーバーなどEメールを利用可能な環境が別途必要になります。 ※W-NET FAX機能は、ITU-T T.37勧告に準拠したメール型インターネット対応ファクス機能です。当勧告に準拠していれば、メーカーを問わずメールを利用したファクス送受信が可能です。

*1 imagio FAX ユニット タイプ30、imagio プリンター・スキャナーユニット タイプ30、imagio ドキュメントボックスHDキット タイプ30を装着または標準装備したモデルで利用可能です。

*2 ADSL等の通信費固定常時接続/W-NET FAX同士の通信の場合。

■NGN対応のIP-ファクス(ITU-T T.38勧告準拠)

フレッツ光ネクスト/ライトの契約のお客様はひかり電話機能を使ったデータ通信サービスを利用し、IP-ファクス通信が可能になります。ファクス通信費の低減と高画質での高速通信が実現できます。

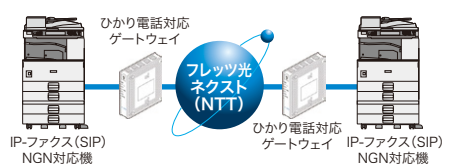

※SIPのみ対応。 ※送・受信機共にNTTとの契約(有料)が必要です。 ※フレッツ光ネクストは、NTTの商標です。 ※企業内のSIPサーバーを利用したIPネットワーク(イントラネット)接続と、次世代ネットワーク(NGN)接続の併用はできません。

カラータッチパネル方式で見やすく操作しやすい宛先表

大型タッチパネルの採用により、送り先の指定や確認のしやすさを実現。宛先表登録2,000件*1、1グループに登録できる宛先数最大500件*2など、大量のファクス送信も効率的に操作が可能です。 *1 HDD未装着の場合は500件。 *2 グループ登録：最大100グループ、同報送信できる宛先数最大500件。

充実のファクス基本機能

【高画質】 ●①ふつう字 ②小さな字 ③微細字*1 **【レスペーパー化】** ●PC FAX ●A3ブック原稿送信 ●両面原稿送信*2 ●両面印刷 ●宛名差し込み **【操作性】** ●リダイヤル ●直接宛先入力 ●オンフックダイヤル ●送信文書変更/中止 ●不達文書再送信 ●宛先表見出し選択 ●宛先表並び順変更 ●クイック操作キー **【確実性】** ●発信元名称(表示用) ●発信元名称(印字用) ●発信元ファクス番号 ●自動誤り再送(ECM) ●送受信結果表示(最大200通信) ●ID送受信 ●代行受信 ●済みスタンプ*2 **【その他の便利機能】** ●回転送信 ●メモリー送信 ●時刻指定送信 ●封筒受信 ●定型文印字 ●送信者名印字 ●蓄積文書指定送信*3 ●Fコード通信機能 ●Fコード親展ボックス ●Fコード掲示板ボックス ●Fコード中継ボックス ●印刷終了ブザー ●しおり機能 ●センターマーク印字 ●受信時刻印字 ●回転レシューブ ●ジャストサイズ受信 ●記録分割/縮小 ●受信側縮小 ●受信印刷部数設定 ●迷惑ファクス防止 ●相手先別メモリー転送 ●相手先別受信印刷部数設定 ●相手先別両面印刷 ●相手先別封筒受信 ●G4発信元情報*4 ●G4サブアドレス*4 ●UUI*4 ●CIL印字*4 ●TID印字*4 ●デュアルアクセス ●ダイヤルイン機能 ●自動電源受信機能 ●ナンバー・ディスプレイ表示対応 ●各種リスト/レポート印刷 ●ユーザーコード ●利用者制限 ●TEL/ファクス自動切替 ●TEL/ファクスリモート切替 ●留守番電話接続 ●全文書転送

*1 imagio FAXメモリー タイプN2が必要です。 *2 imagio ドキュメントフィーダー DF3060が必要です。 *3 imagio ドキュメントボックスHDキット タイプ30が必要です。 *4 imagio G4FAXユニット タイプ30が必要です。

Printer

使い方が広がる多彩なプリンター機能を搭載。オフィスワークの効率化を実現します。

高速出力&使いやすい新RPCSドライバー

33ページ/分*の高速出力を実現。新RPCSドライバーはよく使う印刷設定を保存してワンクリックで呼び出せる「かんたん設定」と、多機能をきめ細かく設定が行なえる「項目別設定」の2つを、簡単に切り替えて使用できる次世代のユーザーインターフェースです。さまざまな用途に幅広く応じることが可能で、高い操作性を実現します。

* imagio MP 3352の場合。
imagio MP 2552の場合は25ページ/分。

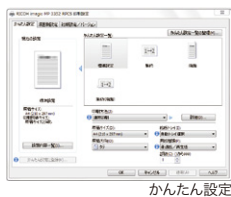

かんたん設定



項目別設定

パソコンレスで出力できるメディアプリント

パソコンの起動や、プリンタードライバーの設定を行なうことなく、USBメモリー*1やSDカード*2に保存されているデータ*3を簡単に出力することが可能。外出先で写真や会議資料を出力したいときに便利な機能です。さらに、パスワードで保護されたPDFも出力できます。

*1 推奨するメディアについてはリコーホームページをご参照ください。
http://www.ricoh.co.jp/imagio/support/media_slot.html

*2 2GB以下のSDカードに対応。

*3 対応ファイル形式はJPEG/TIFF/PDFとなります。ファイルのバージョンやフォーマットによっては出力できない場合があります。

*imagio メディアスロット タイプ30が必要となります。



便利な機種共通 RPCS Basicドライバーに対応

複合機・レーザープリンター共通で利用できるプリンタードライバーです。複数機種混在環境でも、同じドライバーで運用ができ便利です。画面もシンプルで使いやすく、非常に軽いためシンクライアント環境でもストレスの少ないパフォーマンスを実現しています。

※機種固有RPCSドライバーとの機能差異については、販売担当者にご確認ください。 ※主な機能、対応機種につきましてはリコーホームページをご覧ください。 ※RPCS Basicドライバーはホームページでの提供となります。

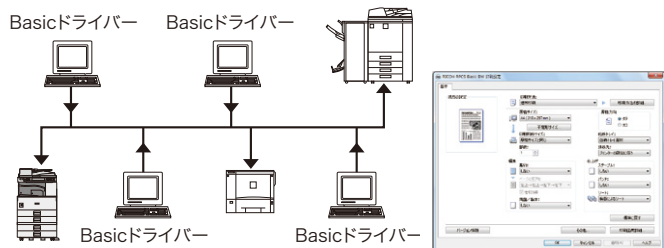

Mail to Print

スキャン to E-mailに対応した複合機から送信されたメールをimagio MP 3352 SPF/2552 SPFが受信すると、添付されているJPEG形式* またはPDF形式*のファイルを印刷できます。

* ファイルのバージョン、フォーマットによっては出力できない場合があります。

※この機能は、imagio FAXユニット タイプ30およびimagio プリンター・スキャナユニット タイプ30、imagio ドキュメントボックスHDキット タイプ30を装着および標準装備したモデルでご利用できます。

※ファイルが複数添付されていた場合、先頭のファイルのみ印刷され、残りのファイルは削除されます。

無線LANをはじめ、多彩な高速インターフェースに対応 [WPA対応]

IEEE802.11a/b/gに準拠したプリンター内蔵型の高速無線LANカードをオプションでご用意。また、最新のハイスピードプリンターにふさわしい1000BASE-T高速インターフェースに対応しています。

[標準装備] ●100BASE-TX/10BASE-T ●USB2.0*1

[オプション] ●拡張無線LAN*2*3 ●Bluetooth®*1*2

●IEEE1284*1*3 ●1000BASE-T*2*3

*1 PC FAXは使用できません。

*2 拡張無線LANとBluetooth®は同時使用できません。

*3 いずれか1つのみ装着可能です。

マルチプラットフォーム&マルチプロトコル対応 (オプション)

Windows®環境はもちろん、UNIX®、Macintosh、さらにIBMオンライン環境まで幅広く対応。ネットワークインターフェースを標準搭載し、TCP/IP、IPX/SPX*1、SMB、AppleTalk*2、WSDのマルチプロトコルに対応。また、JBMI*3が策定した統合的なネットワークOA機器環境を提供するBMLinkS*4に対応しています。

*1 NetWare4.X/5.XのNDS、バインダリーモードに対応。

*2 imagio PSカード タイプ30またはimagio マルチエミュレーションカード タイプ30が必要です。

*3 JBMIとは、(社)ビジネス機械・情報システム産業協会の略称です。

*4 BMLinkSは「Business Machine Linkage Service」の略称です。

imagio BMLinkSカード タイプ30が必要です。

IPv6に対応

最先端のインターネットプロトコル(IP)であるIPv6にいち早く対応し、プリンター機能においてIPv6 Ready Logoを取得しました。



※本機はIPv6 Ready Logo Phase-2 (IPv6 Core ProtocolsおよびIPsec) を取得したRicoh LPUX IPv6 Stack Version 2.0を搭載しています。

※IPv6機能はネットワークやオペレーティングシステムの環境によってご利用いただけない場合があります。

※IPv6で利用できるのはプリンター機能・機器検索機能・ファクス機能です。その他の機能はご利用いただけません。

※工場出荷時はIPv6が無効になっています。IPv6を利用される場合、この設定を有効にしてください。

※推奨環境はIPv6を利用可能な状態にした以下のOSです。Windows® XP SP3 (Ridoc IO Naviを利用)/

Windows® 7/Windows Vista®/Windows Server® 2003/2003 R2 (Ridoc IO Naviを利用)/

Windows Server® 2008/2008 R2、Mac OS 10.5/10.6

封筒印刷

ビジネスシーンでご要望の多い封筒印刷*にも対応。プリンタードライバーの設定により簡単に印刷できます。

* 普通紙の印刷速度に比べ、半分程度の印刷速度になります。

※ハート社レーザープリンタ専用封筒 長3ホワイト/洋長3ホワイト/角2ホワイト、山腰PODホワイト1.0 長3/洋長3/角2
をご確認ください。推奨封筒以外、または推奨封筒でも環境により、シワが発生したり、印刷不良が発生することがあります。

〈封筒サイズの一例〉



不定形サイズも本体第1給紙トレイから印刷可能

手差しトレイだけでなく、本体の第1給紙トレイからもハガキ*や封筒*などの不定形サイズの用紙に印刷可能です。業務で使用している専用帳票への出力など多彩なニーズにお応えします。



※第一給紙トレイ〉

●用紙紙厚 52 ~ 157g/m²(45 ~ 135kg)

●用紙サイズ A3タテ、A4 ~ A6タテ、B4タテ ~ B6タテ、11x17"タテ ~ 5½x8½"タテ、郵便はがきタテ、往復はがきタテ、長形3号/長形4号/洋長3号/洋形4号/洋形2号/角形2号タテ

* 普通紙の印刷速度に比べ、半分程度の印刷速度になります。

Color Scanner

オフィス文書の電子化を加速するカラースキャン。データ共有もよりスピーディに。

フルカラー 45ページ/分*1、モノクロ50ページ/分*1の高速スキャン

100BASE-TXの高速インターフェース*2に対応。また、スキャン読み取り速度はフルカラー 45ページ/分*1、モノクロ50ページ/分*1の高速読み取りを実現しています。

*1 A4(ヨコ送り)200dpi文字モード。原稿サイズ混載時は除く。 *2 対応プロトコルTCP/IP。
*imagio ドキュメントフィーダーDF3060が必要です。 imagio MP 3352 F/3352 SPF、2552 F/2552 SPFには標準装備されています。

最大600dpiの高画質スキャン

リコー独自の画像処理技術をスキャナーに応用。写真や文字など原稿に応じた最適な画像処理を行ないます。文字はシャープで鮮明に、写真やグラフィックはモアレやざらつきなく階調性豊かに読み取ることができます。また、OCRのための文書読み取りや図面、地図なども美しく読み取ります。

パスワード付暗号化PDF作成機能

パスワード設定や暗号化を行なったPDFファイルを作成し、スキャンした文書を保護することができます。重要な文書も安心して電子化し、パソコンやファイルサーバーに保存またはEメール送信できます。

※暗号化PDFは、PDFダイレクト機能での出力はできません。

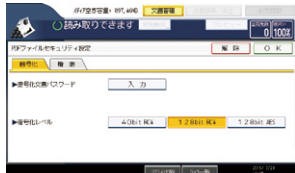

フルカラーサムネール表示対応、大容量ドキュメントボックス

最大3,000文書、1文書あたり1,000ページ*まで蓄積可能な大容量ドキュメントボックスを搭載。オフィスのさまざまな紙文書を簡単操作で電子化し、蓄積された画像をフルカラーサムネールで表示。ファイル名だけではわかりづらい蓄積文書も効率よく検索できます。

* すべての機能を合わせて蓄積できる最大ページ数は合計9,000ページです。
※ファクス受信文書の蓄積は最大400文書です。
※本体ではコピー、ドキュメントボックス、ファクス送信、プリンター機能で蓄積した文書を表示できます。
※ドキュメントボックスに蓄積された文書は出荷時には3日(72時間)後に消去されるように設定されています。消去までの設定日数を変更したり、「自動消去しない」に設定することもできます。



スキャン画像を確認できるプレビュー機能

スキャナーデータを送信する前やドキュメントボックスに蓄積した文書を、プレビュー画面で確認できます。スキャンのやり直しを低減し、ドキュメントボックスからの出力時に役立ちます。



Web Image Monitor

パソコンに専用ソフトをインストールしなくても、Webブラウザ*で imagio MP 3352/2552シリーズのHDDへ自在なアクセスが可能です。

* 推奨Webブラウザ Windows® : Internet Explorer 5.5 SP2以降 Macintosh : Safari1.0.1.2、2.0 (41.2.2)以降 Firefox1.0以降

●PDF、JPEG、TIFF形式でのダウンロードが可能

蓄積文書を見やすいサムネール表示で確認したり、検索することができ、PDF、JPEGまたはTIFF*形式で簡単に自分のパソコンへダウンロード可能です。

* モノクロのみ。
※機能により、選択可能なデータ形式が異なります。
※コピー、プリンター機能の蓄積文書のダウンロードにはimagio 拡張データ変換ボード タイプAが必要です。

スキャン to メディア

スキャンした文書をUSBメモリーやSDカードに直接保存することが可能です。PCレスで、紙文書の電子化・保存を簡単に行なうことができます。

※imagio メディアスロット タイプ30が必要です。 ※2GB以下のSDカードに対応。
※各種メディア内のデータ破損に関しては、責任を負いかねます。

カラーでも軽い「クリアライトPDF」

カラー原稿の色文字/黒文字領域と写真領域を別々に処理することにより、従来のスキャン画像よりも大幅に軽いPDFデータ*に変換することが可能になりました。読み取り解像度は、200/300/400/600dpiから選択することができます。 * 画像によって圧縮率は異なります。

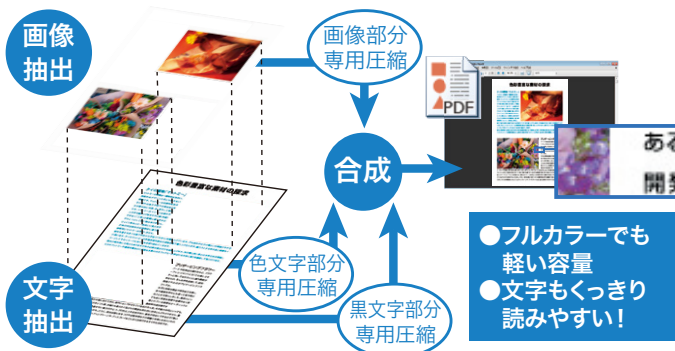

■クリアライトPDF2.0

写真部分の圧縮に次世代圧縮方式である「JPEG2000」を採用。これによりファイルサイズを20%削減(従来比)するとともに、写真を滑らかに、図をきれいに表現します。また、白地上の色文字がよりクリアに読みやすくなりました。

※原稿によっては、期待通りのデータサイズや画質を得られない場合があります。
※クリアライトPDFを印刷した場合には、すべてフルカラー印刷の扱いとなります。
※クリアライトPDFは、PDFダイレクト機能での出力はできません。
※クリアライトPDF2.0は、Acrobatでの表示に時間がかかる場合があります。
※クリアライトPDF2.0は、Acrobat6.0以降で表示できます。

多彩なスキャン方法(スキャン to フォルダー、スキャン to E-Mail、スキャン to URL)

スキャンした文書はネットワーク上の共有フォルダー(SMB)やFTPサーバー、Eメール*宛先に直接保存・送信できます。またWeb Image Monitorを使えば、データをダウンロードするためのURL送信も可能です。

* Eメールできる環境が別途必要になります。

●汎用画像フォーマットに対応

白黒2値 : シングル/マルチページ TIFF、シングル/マルチページPDF
グレースケール/カラー : JPEG、シングル TIFF、シングル/マルチページPDF

●SMTP認証、POP before SMTP対応

- 送信者指定
- 件名/メール本文/ファイル名指定
- LDAP対応
- S/MIME対応

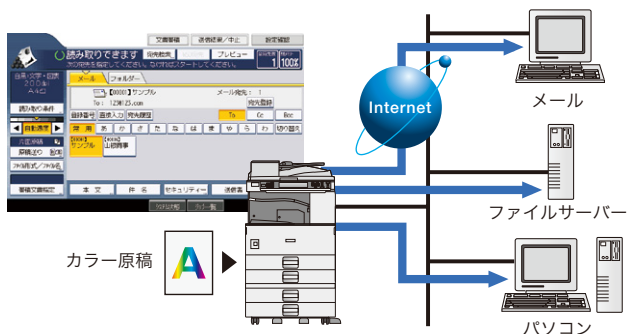

Security

守るべきは情報資産。先進のセキュリティ機能が情報流出リスクを抑え、企業の信用を高めます。

HDD残存データ消去機能を標準搭載

コピー、スキャナーによる原稿読み取り、パソコンからの出力などによるHDDの残存データやユーザーデータを上書き消去する機能を標準装備。逐次消去のほか、imagio MP 3352/2552シリーズの移動・廃棄時等に一括して上書きすることもできます。

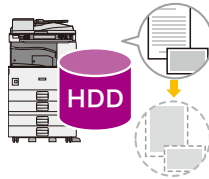

※imagio ドキュメントボックスHDキット タイプ30を装着または標準装備したモデルで利用可能です。

HDD暗号化機能を標準搭載

アドレス帳データ、認証情報、蓄積文書などは、暗号化してからデータ保存し、情報セキュリティをより一層高めます。

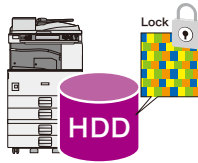

<暗号化の対象となるデータ>

電源を切ってもデータを保持する本体搭載メモリー、またはハードディスクに蓄積される以下のデータが暗号化されます。

- アドレス帳 ●蓄積文書データ ●ユーザー認証データ ●ログ
- 一時保存されている文書データ ●ネットワーク/F設定情報 ●機器設定情報

※imagio ドキュメントボックスHDキット タイプ30を装着または標準装備したモデルで利用可能です。

「IEEE 2600.1」に適合したCommon Criteria認証を取得

2009年6月に制定された複合機・プリンターが備えるべきセキュリティ機能の国際的な規格「IEEE Std 2600.1TM-2009」に適合したCommon Criteria認証を取得しています。本認証制度では、アクセス制御機能、ネットワーク保護機能(暗号化通信機能)、残存情報消去機能など高度なセキュリティ機能が網羅されているため、より安心して機器をお使いいただけます。

※imagio FAXユニット タイプ30、imagio プリンター・スキャナーユニット タイプ30、imagio ドキュメントボックスHDキット タイプ30を装着または標準装備したモデルの場合。

※一定のセキュリティ機能およびソフトウェアバージョンのもとに評価されています。実際にご利用いただけるソフトウェアバージョンは、ご購入いただいた製品によって異なります。また、ご利用いただく該当製品のサービスに伴い、セキュリティ機能の一部を制限させていただく場合があります。

ハイレベルなユーザー認証

8桁までの数字を使ったユーザーコードによる認証に加え、ログインユーザー名とパスワードを使ったユーザー認証システムを搭載。よりハイレベルな個人識別が行なえるようになりました。また、ネットワークで接続されているWindows®のドメインコントローラーやLDAPサーバーとの連携により、既存の認証システムによる個人認証が可能です。

機能利用制限と利用量制限機能

コピー、ファクス、プリンター、スキャナー、ドキュメントボックスといったそれぞれの機能について、登録されたユーザーごとの利用制限を行なうことができます。また、利用量制限機能では、ユーザーごとにコピー、プリントの上限度数を設定可能。管理者が設定し、その状況を把握することにより、セキュリティを高めるとともにランニングコストの抑制にも効果を発揮します。

リコー 個人認証システム AE2 (オプション)

非接触ICカード「FeliCa」「MIFARE」「eLWISSE」を用いた個人認証により、機器の利用制限を実現し、印刷物の取り間違いや取り忘れによる紙文書からの情報漏えいを抑止することが可能。機器の使用状況や環境に応じて、システム構成を柔軟に拡張することができます。



安心のファクスセキュリティ(FASEC 1に適合)

番号の押し間違いを抑止する「宛先繰り返し入力機能」などのファクスセキュリティ機能を搭載し、ファクスのセキュリティに関するガイドラインであるFASEC 1に適合。



※FASECとは、情報通信ネットワーク産業協会(CIAJ)がファクシミリ通信のセキュリティ向上を目指して制定したガイドラインの呼称です。FASECのロゴマークは、このガイドラインに準拠したファクシミリ・複合機に使用されます。

不正コピー抑止地紋印刷機能を標準搭載

ドキュメントのセキュリティ対策にも配慮した不正コピーガード機能。出力時、全体に特殊な地紋を埋め込んで印刷。出力物をコピーすると埋め込まれたけん制文字が浮かび上がります。またimagio 不正コピーガードモジュール タイプ7 (オプション)装着時には、地紋を検知して画像を破壊し、紙一面をグレーに印刷して情報漏えいを抑止します。

「不正コピー抑止」のワークフロー(イメージ図)

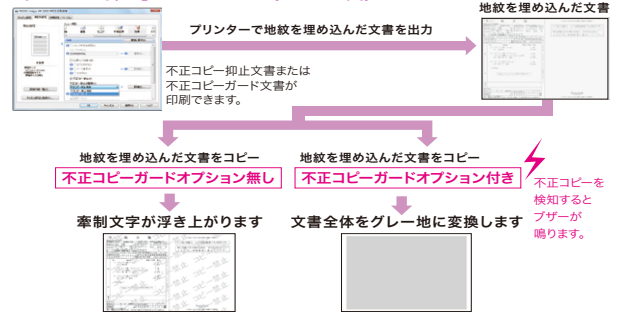

※不正コピー抑止機能は情報漏えいを防止するものではありません。※牽制文字はRPCSプリンタードライバーで設定することができます。※コピー、ファクス、スキャナー、ドキュメントボックスへの蓄積結果をすべて保証するものではありません。※販売担当者にご相談のうえ、効果をご確認ください。

通信経路の暗号化システム

IPP印刷時やWeb Image Monitorによるアクセス時に、通信データを暗号化することにより、パソコンとimagio MP 3352/2552シリーズ間でやり取りされる情報の盗み見を防ぎます。Ridoc IO Analyzerからの機器管理のための通信データを暗号化することも可能です。

※IPP印刷およびWeb Image Monitorの通信の暗号化にはSSLを利用します。

※Ridoc IO Analyzerの通信の暗号化にはSNMP V3を利用します。

わかりやすく、送信ミスを抑止する設定確認機能

送信前などに宛先の番号や件数などをワンタッチで表示し、ひと目でわかりやすい画面で確認することが可能です。これにより、宛先設定ミスなどによる誤送信を抑止することができます。



※カスタマーエンジニアによる設定により、送信前に強制的に表示させることも可能です。

番号の押し間違いを抑止する宛先繰り返し入力

テンキーからファクス番号を直接入力して送信する際、確認のために同じ番号を複数回入力するように設定できます。番号が異なっている場合は送信されず、押し間違いによる誤送信を抑止します。

※カスタマーエンジニアによる設定となります。



さらに、きめ細やかなセキュリティ機能を満載

- ネットワークポートON/OFF ●文書アクセス制限 ●印刷可能IPアドレス制限
- パスワード暗号化(ドライバー暗号鍵) ●配信制限(宛先) ●IEEE802.1x認証対応
- IPsec ●S/MIME

Ecology & Utility

消費電力と環境負荷を低減。また、多彩なソフトウェアが業務をサポートします。

標準消費電力量(TEC)*を低減

QSU技術により、ウォームアップタイムを短縮し、起動時の電力量を低減。また、スキャン原稿読み取り部・操作パネルにLEDを採用することで、標準消費電力量(TEC)*を低減しています。

* 国際エネルギースタープログラムで定められた測定法による数値。

● imagio MP 3352	2.34kWh	● imagio MP 2552	1.77kWh
● imagio MP 3352 F	2.84kWh	● imagio MP 2552 F	2.24kWh
● imagio MP 3352 SP	2.49kWh	● imagio MP 2552 SP	1.97kWh
● imagio MP 3352 SPF	2.52kWh	● imagio MP 2552 SPF	2.01kWh

オフ/スリープモードから10秒*で復帰

「使いやすさ」と「省エネ性能」を共に兼ね備えた複合機を目指し、リコー独自のQSU(Quick Start-Up)技術でウォームアップタイムの高速化と、消費電力の削減を実現しています。待ち時間の短縮、電気代の節約などがもたらす、ストレスの少ないオフィスワークをご体感ください。

* imagioドキュメントボックスHDキットタイプ30を装着または標準装備したモデル。非装着モデルは11秒になります。

※室温23℃の場合。ご使用環境やご使用状況により、数値が異なる場合があります。

消費電力0.9W*の省エネマシン

オフモード時の消費電力はわずか0.9W*。消費電力の削減を実現しました。

* 数値はimagio MP 3352/2552。imagio MP 3352 F/2552 Fは3.4W。imagio MP 3352 SP/2552 SPは3.8W。imagio MP 3352 SPF/2552 SPFは4.0W。

植物由来のバイオマスプラスチックを採用

とうもろこし等のバイオマス資源を原料とした植物由来プラスチックをマニュアルポケットに採用。バイオマス度(重量の69%)が高いため、ライフサイクルの中で排出されるCO₂量が大幅に削減されます。バイオマスマーク認定(日本有機資源協会)も取得しています。



バイオマス
No.080006

環境影響化学物質の削減(RoHS指令に適合)

2006年7月より規制が開始された欧州RoHS指令(EU電気電子機器危険物質使用制限指令)に従い鉛およびその化合物、六価クロムおよびその化合物、カドミウムおよびその化合物、水銀およびその化合物、PBB、PBDEの使用規制に適合しています。地球環境に配慮したリコーの製品づくりの基本理念は、imagio MP 3352/2552シリーズにも息づいています。

「国際エネルギースタープログラム」の基準に適合

地球温暖化などの地球環境問題への対応として、エネルギー効率の高いオフィス用機器の開発・導入を目的としている国際的な省エネルギー制度「国際エネルギースタープログラム」の基準に適合しています。



グリーン購入法適合商品

最先端の省エネルギー設計やリサイクル設計により、高い環境性能を実現し、「グリーン購入法」に適合しています。



「エコマーク」の複写機基準に適合

リコーは地球資源・環境の保全を最優先すべきテーマと考え、その製品設計においては、待機時・使用時の省電力化、リサイクルの追求など、省資源・省エネルギー・低廃棄物化に積極的に取り組んでいます。



Embedded Software Architecture

imagio カンタン文書登録 V2 (別売)

複合機の画面上で指定したフォルダーに、ファイル名を設定して文書を保存できます。パソコンのフォルダー構造がそのまま複合機の画面に表示されるため、簡単な操作で図面や報告書等を電子化して整理できます。



※各Embedded Software Architectureアプリケーションの対応状況および詳細については、販売担当者にご確認ください。

imagio カンタン文字認識 V2 (別売)

申請書、名刺などをスキャンしてExcel等に変換させたり、入力支援ソフトや名刺管理ソフトと連動させたりすることができます。データ化することで文字情報やレイアウト情報を再利用できるので、書類の作成や整理の効率化につながります。

リコー カンタン私書箱プリント AE2 (別売)

印刷文書をいったん複合機に蓄積し、複合機の画面上で内容を確認してから印刷することができます。印刷文書は、利用者それぞれの「私書箱」に自動的に分けて蓄積されますので、管理の手間をかけることなく、ミスプリントや印刷物の取り違い/混入/放置を防げます。

出力&機器管理のためのユーティリティ

●Ridoc IO OperationServer Pro(別売)

出力機器(マルチベンダー)の一元管理、多彩なログ収集・集計によるTCO削減とセキュリティ対策を同時に実現し、効率的なIT管理業務をサポートするソフトウェアです。

●Ridoc IO Analyzer(別売)/Ridoc IO Device Manager Lite

ネットワーク上の複合機やプリンターの運用管理を実現するソフトウェアです。サーバー不要のスケジュール型カウンター集計機能も搭載。機器に保存されているユーザーごとのカウンター値を収集し、集計します。

[リコーのホームページで公開中] http://www.ricoh.co.jp/IPSiO/related_goods/analyzer/

※Ridoc IO Analyzerはお客様の利用環境によって、追加のデバイスライセンスが必要となる場合があります。また、無償でご利用いただけるRidoc IO Device Manager Liteでは、一部の機能が利用できない場合があります。詳しくは販売担当者にご確認ください。

●Ridoc Ez Installer

プリンタードライバーなどのユーティリティ・ソフトウェアを、システム管理者がインストールするためのインストールパッケージを作成できるツールです。

[リコーのホームページで無償公開中] <http://www.ricoh.co.jp/IPSiO/utility/ezinst/>

●Ridoc Desk Navigator Lt(Ridoc IO Navi機能)

プリンティング業務の生産性を大幅に向上させるために、誤った印刷指示のキャンセル機能や、印刷後の完成イメージを確認できるプレビュー機能など、ネットワークプリンターを有効に使いこなすためのさまざまな機能を提供します。

■ネットワークピアtoピア印刷 ■印刷完了通知 ■代行印刷 ■並行印刷
■印刷ジョブキャンセル ■印刷プレビュー機能

[リコーのホームページで無償公開中] <http://www.ricoh.co.jp/IPSiO/utility/ionavi/>

imagio MP3352シリーズ 価格表

モデル別価格一覧

〈基本モデルの構成〉

(消費税別)

機能	商品名	imagio MP 3352	imagio MP 3352 F	imagio MP 3352 SP	imagio MP 3352 SPF
		780,000円	1,090,000円	990,000円	1,310,000円
コピー	—	●	●	●	●
ファクス	imagio FAXユニット タイプ30	OP	●	OP	●
プリンター/スキャナー	imagio プリンター・スキャナーユニット タイプ30	OP*1	OP*1	●	●
ドキュメントボックス/メモリーソート	imagio ドキュメントボックスHDキット タイプ30	OP*2	OP*2	●	●
両面	—	●	●	●	●
手差し	—	●	●	●	●
自動両面原稿送り(ARDF)	imagio ドキュメントフィーダー DF3060	OP	●	OP	●
インナー1ビン	imagio インナー1ビントレイ BN3090	OP	OP	OP	OP
IP-NET FAX	imagio プリンター・スキャナーユニット タイプ30/imagio FAXユニット タイプ30	OP*3	OP*4	OP*5	●
IP-ファクス	imagio プリンター・スキャナーユニット タイプ30/imagio FAXユニット タイプ30	OP*3	OP*4	OP*5	●

●:標準装備 OP:オプションで対応

*1 imagio ドキュメントボックスHDキット タイプ30が必要です。*2 imagio ドキュメントボックスHDキット タイプ30非装着時のソート可能ページ数はA4原稿約100ページになります(原稿の種類によってソートできるページ数は異なります)。ドキュメントボックス機能においてRidoc Desk Navigator Ltと連携するためには、imagio プリンター・スキャナーユニット タイプ30が必要です。*3 imagio ドキュメントボックスHDキット タイプ30が必要です。*4 imagio ドキュメントボックスHDキット タイプ30が必要です。imagio FAXユニット タイプ30は標準搭載しています。*5 imagio プリンター・スキャナーユニット タイプ30は標準搭載しています。※本体価格には感光体は含まれません。

〈主なモデル別組み合わせ例〉

(消費税別)

機種	imagio FAXユニット タイプ30 150,000円	imagio 圧板 PN3000*1 8,000円	imagio ドキュメント フィーダー DF3060*1 210,000円	imagio インナー1ビン トレイ BN3090 30,000円	imagio インナー フィニッシャー SR3080 120,000円	imagio 給紙テーブル PB3130 170,000円	組み合わせ価格 (オプション装着含む)	搬入設置指導料*2
imagio MP 3352 <品種コード>312180 780,000円	○		○		○		958,000円	27,600円
imagio MP 3352 F <品種コード>312181 1,090,000円	●		○	○	○		1,280,000円	31,600円
imagio MP 3352 SP <品種コード>312182 990,000円		○		○		○	1,290,000円	34,400円
imagio MP 3352 SPF <品種コード>312183 1,310,000円	●		○	○	○	○	1,410,000円	36,800円
			○				1,168,000円	34,600円
			○				1,490,000円	38,600円
			○				1,510,000円	45,400円
			○				1,630,000円	47,800円

●:標準装備 ○:オプションで対応

*1 imagio 圧板 PN3000またはimagio ドキュメントフィーダー DF3060のいずれか1つが必要です。*2 スキャナー関連ソフトの設置指導料は含まれません。

*ユーザー認証機能の設置指導料は含まれません。別料金になります。

〈拡張時のユニット価格と設置料金〉

(消費税別)

商品名	品種コード	標準価格	設置指導料	
			A料金	B料金
imagio FAXユニット タイプ30*1	315448	150,000円	15,000円	10,300円
imagio 増設G3ユニット タイプ30*2	315449	120,000円	11,100円	6,400円
imagio G4FAXユニット タイプ30*3	315450	150,000円	13,300円	8,600円
imagio プリンター・スキャナーユニット タイプ30*4	315447	170,000円	16,500円	11,800円

*1 ファクスの宛先表の登録は設置指導料に含まれません。別料金となります。*2 装着にはimagio FAXユニット タイプ30が必要。最大2個まで装着できます。imagio G4FAXユニット タイプ30装着時は1個のみとなります。*3 装着にはimagio FAXユニット タイプ30が必要。1個のみ装着できます。imagio 増設G3ユニット タイプ30を2個装着時は装着できません。*4 imagio ドキュメントボックスHDキット タイプ30が必要です。パソコン1台分のドライバー/ユーティリティのインストール、操作指導を含みます。パソコン2台目以降は2,300円/台となります。設置指導料にはスキャナー関連ソフトの設置指導料は含まれておりません。

※設置指導料は本体と同時設置の場合はB料金となります。本体納入後、オプションを取付ける場合は1オプションがA料金、他オプションはB料金となります。

〈プリンター/スキャナー関連同梱ソフト〉

使用説明書・ドライバー& ユーティリティCD-ROM	使用説明書(PDF・HTML版)	RPCSDライバー	TWAINドライバ
	RP-GL/2ドライバー*1	PS3ドライバー*2	PCL6(PCL XL)ドライバー*3
	PC FAX ドライバー	宛先編集ツール	PC FAX 送付状エディター

*1 出力にはimagio エミュレーションカード タイプ30またはimagio マルチエミュレーションカード タイプ30が必要です。*2 出力にはimagio PS3カード タイプ30またはimagio マルチエミュレーションカード タイプ30が必要です。*3 出力にはimagio PCLエミュレーションカード タイプ30が必要です。※CD-ROMはimagio MP 3352シリーズ本体と同梱されています。

〈スキャナー関連ソフト設置指導料〉

(消費税別)

商品名	設置指導料		内容
	A料金	B料金	
Ridoc Desk Navigator Lt*	9,400円	4,700円	パソコン1台の料金。パソコン2台目以降は2,300円/台となります。
ネットワークTWAINドライバ	11,000円	6,300円	パソコン1台の料金。パソコン2台目以降は2,300円/台となります。

* Ridoc Desk Navigator Ltは無償ダウンロードソフトです。 http://www.ricoh.co.jp/ridoc_ds/rds/download/

※プリンター関連同梱ソフトの設置指導料はimagio MP 3352 SP、imagio MP 3352 SPF、imagio プリンター・スキャナーユニット タイプ30の設置指導料に含まれます。

※設置指導料は本体と同時設置の場合はB料金となります。本体納入後、オプションを取付ける場合は1オプションがA料金、他オプションはB料金となります。

〈ユーザー認証設定料〉 ユーザー認証設定を実施する場合は以下の料金が必要になります。

(消費税別)

ユーザー認証設定料	設置指導料		主な設定内容
	A料金	B料金	
	28,300円	23,600円	・管理者設定 ・認証方法の設定 ・オートログアウト時間設定 ・メニュープロテクト設定 ・ネットワークのセキュリティ強化設定 ・セキュリティ強化設定

※お客様環境の調査および導入環境調査シートの作成は、別料金となります。詳細は販売担当者にご確認ください。

※設置指導料は本体と同時設置の場合はB料金となります。本体納入後、オプションを取付ける場合は1オプションがA料金、他オプションはB料金となります。

おすすめモデル

imagio MP 3352 SPF 給紙テーブル・インナー1ビン装着モデル

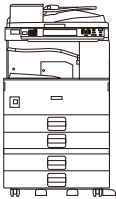

(消費税別)

商品名	標準価格
imagio MP 3352 SPF(本体)	1,310,000円
imagio 給紙テーブル PB3130	170,000円
imagio インナー1ビントレイ BN3090	30,000円
組み合わせ価格	1,510,000円
搬入設置指導料	45,400円

imagio MP 3352 SP 給紙テーブル・フィニッシャー装着モデル

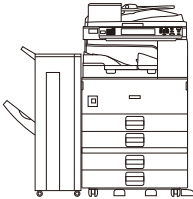

(消費税別)

商品名	標準価格
imagio MP 3352 SP(本体)	990,000円
imagio ドキュメントフィーダー DF3060	210,000円
imagio 給紙テーブル PB3130	170,000円
imagio 中継ユニット BU3050	15,000円
imagio 1000枚フィニッシャー SR3090	240,000円
組み合わせ価格	1,625,000円
搬入設置指導料	38,600円

保守料金

imagio MP 3352シリーズをご導入いただきますと、より快適にお使いいただくために、以下のような保守サービスをご用意しております。保守サービスとして、パフォーマンス契約とスポット保守契約のいずれかをお選びいただけます。

■パフォーマンス契約をお選びいただけますと

1. 「パフォーマンス」を実施いたします。

「パフォーマンス」とは、

- ① カスタマーエンジニアを派遣して、本製品を安定した状態でお使いいただくための定期保守サービス(点検・調整)を実施いたします。
また、万が一の故障時には、お客様のご要請に応じて修理いたします。
- ② パフォーマンス契約期間中、感光体ユニットをお貸しし、通常の利用に必要な量のトナーを供給いたします。
imagio MP Pトナー ブラック 3352

2. 「パフォーマンスチャージ」を申し受けます。

リコーはパフォーマンスの対価として、「パフォーマンスチャージ」を申し受けます。

パフォーマンスチャージは、カウンター数値により算出されます。

※パフォーマンスチャージの請求は、1ヶ月単位となります。

※実際の請求金額は、テスト、不良出力の検出として、月間使用カウンターの2%引きのカウンタ数で計算します。

★契約有効期間は5年間で、5年経過後は1年単位で自動更新させていただきます。6年目はパフォーマンスチャージを8%アップします。7年目以降はパフォーマンスチャージを12%アップします。

★お客様のご要請により故障の原因を調査した結果、本製品および同梱ソフト以外に原因があると判明した場合、その調査に要した費用を別途請求させていただきます場合があります。

<imagio MP 3352シリーズのパフォーマンスチャージ>

(消費税別)

請求単位 (1ヶ月当たり)	料金	
基本料金 (300カウント分を含みます)	3,240円	サービス実施店の営業時間外、遠距離での対応は別途追加料金を申し受けることがあります。但し、営業時間外の保守は、右記「フルタイムサービス」をご用意させていただきます。
301カウントから1,000カウントまでの使用1カウントにつき	7.3円	
1,001カウント以上、使用1カウントにつき	6.6円	

※カウンターは出力1面ごとに1カウント進みます。1両面出力ごとに2カウント進みます。

※オプションの種類によっては、別途拡張料金を申し受けます。

※詳しくは販売担当者またはカスタマーエンジニアにご確認ください。

●トナーを含まないパフォーマンス契約もご用意しております。月額の基本料金は、3,000円。カウンター料金は上記料金から各0.8円減額されます。(消費税別)

トナーは、お客様のご使用状況に応じお買い上げいただけます。

トナー価格…imagio トナータイプ27 ブラック…8,800円/1本 (消費税別)

3. 「リモートサービス」を提供いたします。

リコーでは、より良好な状態で複写機をお使いいただくため、インターネット環境もしくは公衆

回線を利用して遠隔定期診断を可能にした保守システムをご用意させていただいております。

※環境によっては対応できないメニューもございます。詳しい内容につきましては、販売担当者にご確認ください。

「フルタイムサービス」について

リコーでは、「パフォーマンス契約」のお客様に休日や夜間等の保守を有償にてご用意しております。

<メニューと料金>

[月額/消費税別]

	対応曜日と時間	料金
基本メニュー	月曜日～土曜日 17:00～21:00	*1 1,200円
	月曜日～土曜日 17:00～翌9:00	*1 3,600円
	日曜日 9:00～17:00	*2 2,400円
	月曜日～土曜日 17:00～21:00	*2 3,600円
	日曜日 9:00～21:00	*2 6,000円
	月曜日～土曜日 17:00～翌9:00	*2 6,000円
	日曜日 9:00～翌9:00	*2 600円
	月曜日～土曜日 17:00～翌9:00 (受付のみ)	*2 600円
	日曜日 9:00～翌9:00 (受付のみ)	*2 600円
	月曜日～土曜日 17:00～19:00	*1 600円
	月曜日～土曜日 17:00～20:00	*1 1,000円
	月曜日～土曜日 7:00～9:00	*1 900円
パリエーションメニュー	月曜日～土曜日 8:00～9:00	*1 1,300円
	月曜日～土曜日 17:00～20:00	*1 1,300円
	月曜日～土曜日 8:00～9:00	*2 3,700円
	日曜日 8:00～20:00	*2 3,700円
	月曜日～土曜日 17:00～24:00	*1 2,400円
	月曜日～土曜日 17:00～24:00	*2 4,800円
	日曜日 9:00～24:00	*2 4,800円
	月曜日～土曜日 17:00～21:00	*1 1,800円
	月曜日～土曜日 21:00～翌9:00 (受付のみ)	*2 1,800円
	日曜日 9:00～翌9:00 (受付のみ)	*2 4,200円
	月曜日～土曜日 17:00～翌9:00	*1 4,200円
	日曜日 9:00～翌9:00 (受付のみ)	*2 3,000円
基本メニュー10時～19時受付対応	月曜日～土曜日 17:00～翌9:00 (受付のみ)	*2 3,000円
	日曜日 17:00～翌9:00 (受付のみ)	*2 4,200円
	月曜日～土曜日 17:00～21:00	*2 4,200円
	日曜日 9:00～21:00	*2 4,200円
	月曜日～土曜日 21:00～翌9:00 (受付のみ)	*2 4,200円
	日曜日 21:00～翌9:00 (受付のみ)	*2 4,200円

※地域によっては、本サービスを提供できない場合があります。

*1 祝祭日・振替休日・年末年始(12月31日～翌1月3日)は対応致しません。

*2 祝祭日・振替休日・年末年始(12月31日～翌1月3日)も日曜日と同様に対応致します。

■スポット保守契約をお選びいただけますと

お客様のご要請に応じて、点検・修理・調整、感光体ユニット・部品の供給・交換を

有償で行なう保守サービスです。

1. 契約時に感光体ユニット、トナーをお買い上げいただけます。(消費税別)

感光体ユニットは、交換のつど代金を申し受けます。

感光体ユニットは、1本使用します。90,000円/1本

トナーは、お客様のご使用状況に応じお買い上げいただけます。

トナー価格…imagio トナータイプ27 ブラック…8,800円/1本

2. お客様のご要請に応じて、機械の修理または感光体ユニット、部品を交換します。

(1) 基本料金と技術料金

(消費税別)

	基本料金	技術料金	備考
保証期間内	無償対応	無償対応	片道30kmを超える場合や船舶、航空機を利用する場合は、別途料金を追加。営業時間外の保守については、販売担当者もしくはカスタマーエンジニアにご相談ください。
保証期間外	12,000円/訪問	6,000円/30分	

(2) 部品は、交換のつど代金を申し受けます。

部品価格につきましては、カスタマーエンジニアにご確認ください。

※保守料金の詳しい内容につきましては、販売担当者またはカスタマーエンジニアにご確認ください。※保守サービスのために必要な補修性能部品の保有期間は本製品の製造中止後、7年間です。

使用済製品 回収料金・処理料金

(消費税別)

区分	本体重量	代表的な商品	回収料金	処理料金
I	～20kg未満	パーソナル複写機・小型ファクシミリ・小型プリンター・パソコンプロジェクター等	3,000円/台	3,000円/台
II	20kg以上40kg未満	レーザーファクシミリ・レーザープリンター等	7,000円/台	4,000円/台
III	40kg以上100kg未満	中型複写機・カラーレーザープリンター	13,000円/台	8,000円/台
IV	100kg以上140kg未満	デジタル印刷機・湿式ジヤソ機等	18,000円/台	11,000円/台
V	140kg以上300kg未満	大型複写機(高速/広幅/カラー機)・ 大型プリンター等	30,000円/台	21,000円/台
VI	300kg以上500kg未満		70,000円/台	35,000円/台
VII	500kg以上		110,000円/台	65,000円/台

※対象となる使用済製品はリコーブランド製品です。詳細は販売担当にお問い合わせ下さい。

※回収料金はお客様からグリーンセンターまでの搬出・運搬料金です。

※処理料金は分別・分解等の料金です。

※ディスプレイ、プリンター、スキャナーはパソコン本体と別料金になります。

※製品の外形・仕様などは、改良のため予告なく変更させていただく場合があります。※この印刷物に記載されている商品は国内仕様のため海外では使用できません。※この印刷物に記載されている商品名は、各社の登録商標もしくは商標です。※詳しい性能・仕様・制約条件、価格等については、販売担当者にご確認ください。

ご注意

- ① 国内外で流通する紙幣・貨幣、未使用の郵便切手・官製ハガキ、政府発行の印紙・証券類などをコピーすることは、法律で禁止されています。
- ② 著作権の目的となっている書籍・音楽・絵画・版画・地図・映画・図画・写真などの著作物は、個人的にまたは、家庭内その他、これに準ずる限られた範囲内で使用するためにコピーする以外は禁じられています。



安全にお使いいただくために…

- ご使用前に「使用説明書」をよくお読みの上、正しくお使いください。
- 表示された正しい電源・電圧でお使いください。
- 水、湿気、湯気、ほこり、油煙等の多い場所での使用や設置はしないでください。
- アース接続を行なってください。故障や漏電の場合、感電するおそれがあります。

この印刷物に掲載の全商品の価格および料金には、消費税は含まれておりません。ご購入の際は消費税を別途申し受けますので、ご了承願います。

リコー製品に関するお問い合わせは「お客様相談センター」で承っております。

お客様相談センター

050-3786-3999

●受付時間: 平日(月～金)9時～12時、13時～17時(土日、祝祭日、弊社休業日を除く) *050ビジネスダイヤルは、一部のIP電話を除き、通話料はご利用者負担となります。 *上記番号をご利用いただけない方は、03-4330-0368をご利用ください。 *音声ガイダンスに従い製品別の番号をプッシュトーンでお知らせください。トーン信号が出せない電話機でお掛けの場合は、そのまましばらくお待ちいただきますとオペレータに接続します。 ※お問い合わせの内容は対応状況の確認と対応品質の向上のため、録音・記録をさせていただいております。 ※受付時間を含め、記載のサービス内容は予告なく変更になる場合があります。あらかじめご了承ください。 <http://www.rieco.co.jp/SOUDAN/>

■リコーにご提供いただいたお客様の個人情報の取り扱い方針については、当社ホームページでご確認いただけます。

このカタログの記載内容は、2014年5月現在のものです。

株式会社リコー

東京都中央区銀座8-13-1 リコービル 〒104-8222

imagio MP 2552シリーズ 価格表

モデル別価格一覧

〈基本モデルの構成〉

機能	商品名	(消費税別)			
		imagio MP 2552	imagio MP 2552 F	imagio MP 2552 SP	imagio MP 2552 SPF
コピー	—	690,000円	1,000,000円	900,000円	1,220,000円
ファクス	imagio FAXユニット タイプ30	●	●	●	●
プリンター/スキャナー	imagio プリンター・スキャナーユニット タイプ30	OP	●	OP	●
ドキュメントボックス/メモリーソート	imagio ドキュメントボックスHDキット タイプ30	OP*1	OP*1	●	●
両面	—	OP*2	OP*2	●	●
手差し	—	●	●	●	●
自動両面原稿送り(ARDF)	imagio ドキュメントフィーダー DF3060	OP	●	OP	●
インナー1ピン	imagio インナー1ピントレイ BN3090	OP	OP	OP	OP
IP-NET FAX	imagio プリンター・スキャナーユニット タイプ30/imagio FAXユニット タイプ30	OP*3	OP*4	OP*5	●
IP-ファクス	imagio プリンター・スキャナーユニット タイプ30/imagio FAXユニット タイプ30	OP*3	OP*4	OP*5	●

●:標準装備 OP:オプションで対応

*1 imagio ドキュメントボックスHDキット タイプ30が必要です。*2 imagio ドキュメントボックスHDキット タイプ30非装着時のソート可能ページ数はA4原稿約100ページになります(原稿の種類によってソートできるページ数は異なります)。ドキュメントボックス機能においてRidoc Desk Navigator Ltと連携するためには、imagio プリンター・スキャナーユニット タイプ30が必要です。*3 imagio ドキュメントボックスHDキット タイプ30が必要です。*4 imagio ドキュメントボックスHDキット タイプ30が必要です。imagio FAXユニット タイプ30は標準搭載しています。*5 imagio プリンター・スキャナーユニット タイプ30は標準搭載しています。 ※本体価格には感光体は含まれません。

〈主なモデル別組み合わせ例〉

機種	imagio FAXユニット タイプ30 150,000円	imagio 圧板 PN3000*1 8,000円	imagio ドキュメント フィーダー DF3060*1 210,000円	imagio インナー1ピン トレイ BN3090 30,000円	imagio インナー フィニッシャー SR3080 120,000円	imagio 給紙テーブル PB3130 170,000円	(消費税別)	
							組み合わせ価格 (オプション装着含む)	搬入設置指導料*2
imagio MP 2552 <品種コード>312176 690,000円	○						868,000円	27,600円
			○		○		1,190,000円	31,600円
imagio MP 2552 F <品種コード>312177 1,000,000円	●			○			1,200,000円	34,400円
				○	○		1,320,000円	36,800円
imagio MP 2552 SP <品種コード>312178 900,000円		○					1,078,000円	34,600円
			○		○		1,400,000円	38,600円
imagio MP 2552 SPF <品種コード>312179 1,220,000円	●			○			1,420,000円	45,400円
				○	○		1,540,000円	47,800円

●:標準装備 ○:オプションで対応

*1 imagio 圧板 PN3000またはimagio ドキュメントフィーダー DF3060のいずれか1つが必要です。 *2 スキャナー関連ソフトの設置指導料は含まれません。

*ユーザー認証機能の設置指導料は含まれません。別料金になります。

〈拡張時のユニット価格と設置料金〉

商品名	品種コード	標準価格	設置指導料	
			A料金	B料金
imagio FAXユニット タイプ30*1	315448	150,000円	15,000円	10,300円
imagio 増設G3ユニット タイプ30*2	315449	120,000円	11,100円	6,400円
imagio G4FAXユニット タイプ30*3	315450	150,000円	13,300円	8,600円
imagio プリンター・スキャナーユニット タイプ30*4	315447	170,000円	16,500円	11,800円

*1 ファクスの宛先表の登録は設置指導料に含まれません。別料金となります。 *2 装着にはimagio FAXユニット タイプ30が必要。最大2個まで装着できます。imagio G4FAXユニット タイプ30装着時は1個のみとなります。 *3 装着にはimagio FAXユニット タイプ30が必要。1個のみ装着できます。imagio 増設G3ユニット タイプ30を2個装着時は装着できません。 *4 imagio ドキュメントボックスHDキット タイプ30が必要です。パソコン1台分のドライバー/ユーティリティのインストール、操作指導を含みます。パソコン2台目以降は2,300円/台となります。設置指導料にはスキャナー関連ソフトの設置指導料は含まれておりません。

※設置指導料は本体と同時に設置の場合はB料金となります。本体納入後、オプションを取付ける場合は1オプションがA料金、他オプションはB料金となります。

〈プリンター/スキャナー関連同梱ソフト〉

使用説明書・ドライバー& ユーティリティCD-ROM	使用説明書(PDF・HTML版)	RPCSDライバー	TWAINドライバ
	RP-GL/2ドライバ*1	PS3ドライバ*2	PCL6(PCL XL)ドライバ*3
	PC FAX ドライバ	宛先編集ツール	PC FAX 送付状エディター

*1 出力にはimagio エミュレーションカード タイプ30またはimagio マルチエミュレーションカード タイプ30が必要です。 *2 出力にはimagio PS3カード タイプ30またはimagio マルチエミュレーションカード タイプ30が必要です。

*3 出力にはimagio PCLエミュレーションカード タイプ30が必要です。 ※CD-ROMはimagio MP 2552シリーズ本体に同梱されています。

〈スキャナー関連ソフト設置指導料〉

商品名	設置指導料		内容
	A料金	B料金	
Ridoc Desk Navigator Lt*	9,400円	4,700円	パソコン1台の料金。パソコン2台目以降は2,300円/台となります。
ネットワークTWAINドライバ	11,000円	6,300円	パソコン1台の料金。パソコン2台目以降は2,300円/台となります。

* Ridoc Desk Navigator Ltは無償ダウンロードソフトです。 http://www.ricoh.co.jp/ridoc_ds/rds/download/

※プリンター関連ソフトの設置指導料はimagio MP 2552 SP、imagio MP 2552 SPF、imagio プリンター・スキャナーユニット タイプ30の設置指導料に含まれます。

※設置指導料は本体と同時に設置の場合はB料金となります。本体納入後、オプションを取付ける場合は1オプションがA料金、他オプションはB料金となります。

〈ユーザー認証設定料〉 ユーザー認証設定を実施する場合は以下の料金が必要になります。

ユーザー認証設定料	設置指導料		主な設定内容
	A料金	B料金	
	28,300円	23,600円	・管理者設定 ・認証方法の設定 ・オートログアウト時間設定 ・メニュープロテクト設定 ・ネットワークのセキュリティ強化設定 ・セキュリティ強化設定

※お客様環境の調査および導入環境調査シートの作成は、別料金となります。詳細は販売担当者にご確認ください。

※設置指導料は本体と同時に設置の場合はB料金となります。本体納入後、オプションを取付ける場合は1オプションがA料金、他オプションはB料金となります。

おすすめモデル

imagio MP 2552 SPF 給紙テーブル・インナー1ピン装着モデル

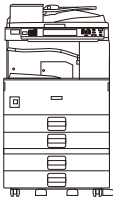

(消費税別)

商品名	標準価格
imagio MP 2552 SPF(本体)	1,220,000円
imagio 給紙テーブル PB3130	170,000円
imagio インナー1ピントレイ BN3090	30,000円
組み合わせ価格	1,420,000円
搬入設置指導料	45,400円

imagio MP 2552 SPF 給紙テーブル・インナー1ピン・インナーフィニッシャー装着モデル

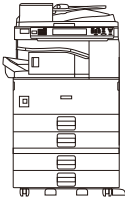

(消費税別)

商品名	標準価格
imagio MP 2552 SPF(本体)	1,220,000円
imagio 給紙テーブル PB3130	170,000円
imagio インナー1ピントレイ BN3090	30,000円
imagio インナーフィニッシャー SR3080	120,000円
組み合わせ価格	1,540,000円
搬入設置指導料	47,800円

保守料金

imagio MP 2552シリーズをご導入いただきますと、より快適にお使いいただくために、以下のような保守サービスをご用意しております。保守サービスとして、パフォーマンス契約とスポット保守契約のいずれかをお選びいただけます。

■パフォーマンス契約をお選びいただけます

1. 「パフォーマンス」を実施いたします。

「パフォーマンス」とは、

- ① カスタマーエンジニアを派遣して、本製品を安定した状態でお使いいただくための定期保守サービス(点検・調整)を実施いたします。
また、万が一の故障時には、お客様のご要請に応じて修理いたします。
- ② パフォーマンス契約期間中、感光体ユニットをお貸しし、通常の利用に必要な量のトナーを供給いたします。
imagio MP Pトナー ブラック 3352

2. 「パフォーマンスチャージ」を申し受けます。

リコーはパフォーマンスの対価として、「パフォーマンスチャージ」を申し受けます。

パフォーマンスチャージは、カウンター数値により算出されます。

※パフォーマンスチャージの請求は、1ヶ月単位となります。

※実際の請求金額は、テスト、不良出力の検出として、月間使用カウンターの2%引きのカウンタ数で計算します。

★契約有効期間は5年間で、5年経過後は1年単位で自動更新させていただきます。6年目はパフォーマンスチャージを8%アップします。7年目以降はパフォーマンスチャージを12%アップします。

★お客様のご要請により故障の原因を調査した結果、本製品および同梱ソフト以外に原因があると判明した場合、その調査に要した費用を別途請求させていただきます場合があります。

<imagio MP 2552シリーズのパフォーマンスチャージ>

(消費税別)

請求単位 (1ヶ月当たり)	料金	
基本料金 (200カウント分を含みます)	1,960円	サービス実施店の営業時間外、遠距離での対応は別途追加料金を申し受けることがあります。但し、営業時間外の保守は、右記「フルタイムサービス」をご用意させていただきます。
201カウントから500カウントまでの使用1カウントにつき	7.8円	
501カウント以上、使用1カウントにつき	7.3円	

※カウンターは出力1面ごとに1カウント進みます。1両面出力ごとに2カウント進みます。

※オプションの種類によっては、別途拡張料金を申し受けます。

※詳しくは販売担当者またはカスタマーエンジニアにご確認ください。

●トナーを含まないパフォーマンス契約もご用意しております。月額の基本料金は、1,800円。カウンター料金は上記料金から各0.8円減額されます。(消費税別)

トナーは、お客様のご使用状況に応じお買い上げいただけます。

トナー価格…imagio トナータイプ27 ブラック…8,800円/1本 (消費税別)

3. 「リモートサービス」を提供いたします。

リコーでは、より良好な状態で複写機をお使いいただくため、インターネット環境もしくは公衆回線を利用して遠隔定期診断を可能にした保守システムをご用意させていただいております。

※環境によっては対応できないメニューもございます。詳しい内容につきましては、販売担当者にご確認ください。

「フルタイムサービス」について

リコーでは、「パフォーマンス契約」のお客様に休日や夜間等の保守を有償にてご用意しております。

<メニューと料金>

[月額/消費税別]

	対応曜日と時間		料金
基本メニュー	月曜日～土曜日 17:00～21:00	*1	1,200円
	月曜日～土曜日 17:00～翌9:00	*1	3,600円
	日曜日 9:00～17:00	*2	2,400円
	月曜日～土曜日 17:00～21:00		
	日曜日 9:00～21:00	*2	3,600円
	月曜日～土曜日 17:00～翌9:00	*2	6,000円
	日曜日 9:00～翌9:00		
	月曜日～土曜日 17:00～翌9:00 (受付のみ)	*2	600円
	日曜日 9:00～翌9:00 (受付のみ)		
	月曜日～土曜日 17:00～19:00	*1	600円
	月曜日～土曜日 17:00～20:00	*1	1,000円
	月曜日～土曜日 7:00～9:00	*1	900円
パリエーションメニュー	月曜日～土曜日 8:00～9:00		
	月曜日～土曜日 17:00～20:00	*1	1,300円
	月曜日～土曜日 8:00～9:00		
	日曜日 17:00～20:00	*2	3,700円
	日曜日 8:00～20:00		
	月曜日～土曜日 17:00～24:00	*1	2,400円
	月曜日～土曜日 17:00～24:00	*2	4,800円
	日曜日 9:00～24:00		
	月曜日～土曜日 17:00～21:00	*1	
	月曜日～土曜日 21:00～翌9:00 (受付のみ)	*2	1,800円
	日曜日 9:00～翌9:00 (受付のみ)		
	月曜日～土曜日 17:00～翌9:00	*1	
日曜日 9:00～翌9:00 (受付のみ)	*2	4,200円	
基本メニュー10分受付対応	日曜日 9:00～17:00		
	月曜日～土曜日 17:00～翌9:00 (受付のみ)	*2	3,000円
	日曜日 17:00～翌9:00 (受付のみ)		
	月曜日～土曜日 17:00～21:00		
	日曜日 9:00～21:00	*2	4,200円
	月曜日～土曜日 21:00～翌9:00 (受付のみ)		

※地域によっては、本サービスを提供できない場合があります。

*1 祝祭日・振替休日・年末年始(12月31日～翌1月3日)は対応致しません。

*2 祝祭日・振替休日・年末年始(12月31日～翌1月3日)も日曜日と同様に対応致します。

■スポット保守契約をお選びいただけます

お客様のご要請に応じて、点検・修理・調整、感光体ユニット・部品の供給・交換を有償で行なう保守サービスです。

1. 契約時に感光体ユニット、トナーをお買い上げいただけます。(消費税別)

感光体ユニットは、交換のつど代金を申し受けます。

感光体ユニットは、1本使用します。90,000円/1本

トナーは、お客様のご使用状況に応じお買い上げいただけます。

トナー価格…imagio トナータイプ27 ブラック…8,800円/1本

2. お客様のご要請に応じて、機械の修理または感光体ユニット、部品を交換します。

(1) 基本料金と技術料金

(消費税別)

	基本料金	技術料金	備考
保証期間内	無償対応	無償対応	片道30kmを超える場合や船舶、航空機を利用する場合は、別途料金を追加。営業時間外の保守については、販売担当者もしくはカスタマーエンジニアにご相談ください。
保証期間外	12,000円/訪問	6,000円/30分	

(2) 部品は、交換のつど代金を申し受けます。

部品価格につきましては、カスタマーエンジニアにご確認ください。

※保守料金の詳しい内容につきましては、販売担当者またはカスタマーエンジニアにご確認ください。※保守サービスのために必要な補修性能部品の保有期間は本製品の製造中止後、7年間です。

使用済製品 回収料金・処理料金

(消費税別)

区分	本体重量	代表的な商品	回収料金	処理料金
I	～20kg未満	パーソナル複写機・小型ファクシミリ・小型プリンター・パソコンプロジェクター等	3,000円/台	3,000円/台
II	20kg以上40kg未満	レーザーファクシミリ・レーザープリンター等	7,000円/台	4,000円/台
III	40kg以上100kg未満	中型複写機・カラーレーザープリンター	13,000円/台	8,000円/台
IV	100kg以上140kg未満	デジタル印刷機・湿式ジヤソ機等	18,000円/台	11,000円/台
V	140kg以上300kg未満	大型複写機(高速/広幅/カラー機)・大型プリンター等	30,000円/台	21,000円/台
VI	300kg以上500kg未満		70,000円/台	35,000円/台
VII	500kg以上		110,000円/台	65,000円/台

※対象となる使用済製品はリコーブランド製品です。詳細は販売担当にお問い合わせ下さい。

※回収料金はお客様からグリーンセンターまでの搬出・運搬料金です。

※処理料金は分別・分解等の料金です。

※ディスプレイ、プリンター、スキャナーはパソコン本体と別料金になります。

※製品の外形・仕様などは、改良のため予告なく変更させていただく場合があります。※この印刷物に記載されている商品は国内仕様のため海外では使用できません。※この印刷物に記載されている商品名は、各社の登録商標もしくは商標です。※詳しい性能・仕様・制約条件、価格等については、販売担当者にご確認ください。

ご注意

①国内外で流通する紙幣・貨幣、未使用の郵便切手・官製ハガキ、政府発行の印紙・証券類などをコピーすることは、法律で禁止されています。

②著作権の目的となっている書籍・音楽・絵画・版画・地図・映画・図画・写真などの著作物は、個人的にまたは、家庭内その他、これに準ずる限られた範囲内で使用するためにコピーする以外は禁じられています。

安全にお使いいただくために…

- ご使用前に「使用説明書」をよくお読みの上、正しくお使いください。
- 表示された正しい電源・電圧でお使いください。
- 水、湿気、湯気、ほこり、油煙等の多い場所での使用や設置はしないでください。
- アース接続を行なってください。故障や漏電の場合、感電するおそれがあります。

この印刷物に掲載の全商品の価格および料金には、消費税は含まれておりません。ご購入の際は消費税を別途申し受けますので、ご了承願います。

リコー製品に関するお問い合わせは「お客様相談センター」で承っております。

お客様相談センター 050-3786-3999

●受付時間：平日(月～金)9時～12時、13時～17時(土日、祝祭日、弊社休業日を除く) *050ビジネスダイヤルは、一部のIP電話を除き、通話料はご利用者負担となります。 *上記番号をご利用いただけない方は、03-4330-0368をご利用ください。 *音声ガイダンスに従い製品別の番号をプッシュトーンでお知らせください。トーン信号が出せない電話機でお掛けの場合は、そのまましばらくお待ちいただきますとオペレータに接続します。 ※お問い合わせの内容は対応状況の確認と対応品質の向上のため、録音・記録をさせていただきます。 ※受付時間を含め、記載のサービス内容は予告なく変更になる場合があります。あらかじめご了承ください。 <http://www.ricoh.co.jp/SOUDAN/>

■リコーにご提供いただいたお客様の個人情報の取り扱い方針については、当社ホームページでご確認いただけます。

このカタログの記載内容は、2014年5月現在のものです。

株式会社リコー

東京都中央区銀座8-13-1 リコービル 〒104-8222

imagio MP 3352 / 2552 シリーズ オプション価格

〈外部オプション〉 (消費税別)



imagio
ドキュメントフィーダー DF3060
標準価格 210,000円
設置調整料A 6,300円
B 1,600円
(品種コード)315420

自動両面原稿送り装置。50枚(リコーPPC用紙 タイプ6200)積載可能。imagio MP 3352 F/3352 SPF、2552 F/2552 SPFには標準搭載。



imagio 圧板 PN3000
標準価格 8,000円
(品種コード)315431

原稿ガラス上の原稿を押さえます。中折れ式の原稿カバーです。



imagio
給紙テーブル PB3130
標準価格 170,000円
設置調整料A 6,300円
B 1,600円
(品種コード)315422

550枚×2段(1,100枚)の増設給紙テーブル。A3~A5、B4、B5、11×17"~8½×11"、不定形サイズなどに対応。



imagio
給紙テーブル PB3140
標準価格 200,000円
設置調整料A 6,300円
B 1,600円
(品種コード)315423

1,000枚(A4ヨコ)×2のタンDEM給紙テーブル。



imagio
給紙テーブル PB3120
標準価格 90,000円
設置調整料A 6,300円
B 1,600円
(品種コード)315421

550枚×1段の増設給紙テーブル。A3~A5、B4、B5、11×17"~8½×11"、不定形サイズなどに対応。装着時はimagio キャスターテーブル タイプ30が必要です。



imagio
キャスターテーブル タイプ30
標準価格 20,000円
(品種コード)315433

本体を床置きする場合、またはimagio 給紙テーブル PB3120を利用する際に必要なキャスターテーブルです。デスクサイドや車椅子をご利用の方でも使いやすい高さでご使用できます。



imagio サプライテーブル
TB3010
標準価格 40,000円
(品種コード)315432

消耗品を収納できるテーブル。



imagio
500枚フィニッシャー SR3070
標準価格 150,000円
設置調整料A 6,300円
B 1,600円
(品種コード)315427

スタック枚数500枚(A4)のフィニッシャー。5ポジションステابل、サイズ混載ステابل、シフトソートが可能。装着時はimagio 中継ユニット BU3050が必要です。



imagio
1000枚フィニッシャー SR3090
標準価格 240,000円
設置調整料A 6,300円
B 1,600円
(品種コード)315430

スタック枚数1,000枚(A4)のフィニッシャー。3ポジションステابل、サイズ混載ステابل、シフトソートが可能。装着時はimagio 中継ユニット BU3050が必要です。

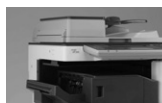

imagio
インナーフィニッシャー SR3080
標準価格 120,000円
設置調整料A 7,100円
B 2,400円
(品種コード)315428

スタック枚数500枚(A4)の胴内装着のフィニッシャー。3ポジションステابل、サイズ混載ステابل、シフトソートが可能。



imagio
2x6パンチユニット PU3020
標準価格 50,000円
設置調整料A 6,300円
B 1,600円
(品種コード)315429

imagio インナーフィニッシャー SR3080専用2x6パンチ機能追加用添オプション。



imagio
中継ユニット BU3050
標準価格 15,000円
設置調整料A 5,500円
B 800円
(品種コード)315426

フィニッシャーと本体トレイへの排紙を仕分けします。imagio 500枚フィニッシャー SR3070、imagio 1000枚フィニッシャー SR3090装着時に必要です。imagio インナーシフトトレイ SH3050、imagio インナーフィニッシャー SR3080との同時装着はできません。



imagio インナー1トレイ
BN3090
標準価格 30,000円
設置調整料A 5,500円
B 800円
(品種コード)315424

本体内に1ピンを増設し、コピー、ドキュメントボックス、ファクス、プリンターの機能別仕分け先として使用できます。100枚(A4)スタック可能。排紙検知LEDランプ付。



imagio インナーシフトトレイ
SH3050
標準価格 40,000円
設置調整料A 5,500円
B 800円
(品種コード)315425

本体内で部数ごとに仕分けします。フィニッシャーとの同時装着はできません。



imagio
メディアスロット タイプ30
標準価格 45,000円
設置調整料A 5,500円
B 800円
(品種コード)315439

パソコンレスでUSBメモリー、SDカードを利用して直接印刷、保存することが可能です。JPEG、TIFF、PDFファイルに対応。プリンター・スキャナーユニットを装着または標準装備したモデルで利用できます。



imagio
ハンドセット HS3000
標準価格 10,000円
設置調整料A 5,500円
B 800円
(品種コード)315438

G3ファクス用のハンドセット。



imagio
ドキュメントフィーダーハンドル
タイプ30
標準価格 17,000円
(品種コード)315458

ARDFを閉じる際に補助するためのハンドルです。

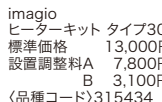

imagio
ヒーターキット タイプ30
標準価格 13,000円
設置調整料A 7,800円
B 3,100円
(品種コード)315434

機械の結露を防ぐヒーターです。寒冷地や夜間日中の温度差が大きい環境で結露の頻度を低減します。

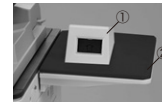

①リコー PPCキーカウンター
取付ユニット タイプN3
標準価格 10,000円
設置調整料A 6,300円
B 1,600円
(品種コード)317368

リコー キーカウンター受の外装です。リコー キーカウンターおよびリコーリセットابلカウンター装着時に必要です。

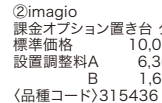

②imagio
課金オプション置き台 タイプ30
標準価格 10,000円
設置調整料A 6,300円
B 1,600円
(品種コード)315436

リコー キーカウンター受、リコーキーカード MK1、リコープリペイドICカードR/W CB10装着時に必要な置き台です。

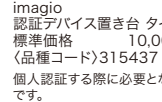

imagio
認証デバイス置き台 タイプ30
標準価格 10,000円
(品種コード)315437

個人認証する際に必要となるICカードリーダーの置き台です。

〈出力管理 / 個人認証〉

(消費税別)

商品名	品種コード	標準価格	内容
リコー 個人認証 AE2 タイプMP11*1*2	315571	100,000円	個人認証する際に必要となる本体に装着するSDカード(個人認証システム AE2用)。
リコー カンタン私書箱プリント AE2 タイプMP11*1*2	315572	58,000円	オンデマンド印刷を手軽に実現し、ミスプリントを削減する印刷アプリケーション。
リコー ICカード拡張モジュール AE2 タイプMP11*1	315411	42,000円	リコー カンタン私書箱プリント AE2の専用オプションです。個人認証する際に必要となるモジュールで、リコー 個人認証 AE2相当に拡張します。
リコー 個人認証カード タイプR1-10	315410	5,000円	個人認証する際に必要となる本体に装着するSDカード。
リコー 個人認証ICカードR/W タイプR1	315927	47,000円	個人認証する際に必要となる本体に接続するICカードリーダー/ライター。接続には、リコーUSB2.0ケーブルタイプミニBが必要です。
リコー 個人認証ICカードR/W タイプR1-PC	315928	48,000円	ユーザーカード・管理者カード(ICカード)を発行する際に必要となるパソコンに接続するICカードリーダー/ライター。パソコンでユーザーカード(ICカード)認証して本体機器の機能を使用する際にも必要となります。USBケーブル同梱。
リコー ICカード タイプR1	315929	15,000円	リコー 個人認証システムで、ユーザーカード、管理者カードとして利用するICカード。10枚セットとなります。
リコー ICカード管理ソフト タイプR1	315931	23,000円	ユーザーカード・管理者カード(ICカード)を発行・管理するために必要となるソフトウェア。

*1 imagio プリンター・スキャナーユニット タイプ30およびimagio ドキュメントボックスHDキット タイプ30を装着または標準装備したモデルで使用可能です。

*2 装着には、imagio VMカードタイプ30が必要です。

※リコー 個人認証 AE2 タイプMP11とリコー カンタン私書箱プリント AE2 タイプMP11とリコー 個人認証カード タイプR1-10はいずれかひとつ装着できます。

※設置調整料および保守料が別途必要になります。詳細は販売担当者に確認ください。

〈その他のオプション〉

(消費税別)

商品名	品種コード	標準価格	設置指導料		内容
			A料金	B料金	
リコー キーカウンター(本体)	317132	7,500円	—	—	コピーの使用量を計るカウンター(5桁表示/0復帰不可)。装着には、リコー キーカウンター受、リコー PPCキーカウンター取り付けユニット タイプN3、imagio 課金オプション置き台 タイプ30が必要です。
リコーリセットابلカウンター(本体)	317136	7,500円	—	—	コピーの使用量が計れる0復帰型カウンター(3桁表示)。個々のコピー使用量を管理できます。装着には、リコー キーカウンター受、リコーPPCキーカウンター取り付けユニット タイプN3、imagio 課金オプション置き台 タイプ30が必要です。
リコー キーカウンター受	317133	5,400円	2,000円		リコー キーカウンター(本体)または、リコーリセットابلカウンター(本体)と同時に使用します。リコー PPCキーカウンター取り付けユニット タイプN3、imagio 課金オプション置き台 タイプ30が必要です。
リコーキーカード MK1	318194	83,000円	9,400円	4,700円	部門別、個人別にコピー/ファクス/プリンターの集計を管理するキーカード装置です(カードは別売)。装着には、imagio 課金用インターフェースボード タイプ3、imagio 課金オプション置き台 タイプ30が必要です。MK1用のオプションは、MK1の製品情報をご確認ください。
imagio 課金用インターフェースボード タイプ3	315902	7,000円	7,900円	3,200円	リコーキーカード MK1、リコー プリペイドICカードR/W CB10、コインラックを本体と接続するときが必要です。MK1ではMFモード、RK4モードいずれのモードでも使用します。
リコー プリペイドICカードR/W CB10	315189	265,000円	11,700円	7,000円	コピー/プリント使用量を管理する減算式ICカードR/Wです。装着にはimagio 課金用インターフェースボード タイプ3、imagio 課金オプション置き台 タイプ30が必要です。詳しくは、CB10の製品情報をご確認ください。
リコー コインラック AD タイプ1001	315057	448,000円	12,500円	7,800円	コピーサービスを無人でできるコピーの自動販売機です。10円、50円、100円、新旧500円各硬貨と新旧千円札が使用できます。指導料金を含みます。装着にはimagio 課金用インターフェースボード タイプ3が必要です。
リコー コインラック AD タイプ501	315056	268,000円	9,400円	4,700円	コピーサービスを無人でできるコピーの自動販売機です。10円、50円、100円、新旧500円各硬貨が使用できます。指導料金を含みます。装着にはimagio 課金用インターフェースボード タイプ3が必要です。
ダストカバー タイプG	317193	1,700円	—	—	防塵カバーです。

※設置指導料は本体と同時設置の場合はB料金となります。本体納入後、オプションを取付ける場合は1オプションがA料金、他オプションはB料金となります。

※詳細は販売担当者に確認ください。

imaggio MP 3352 / 2552 シリーズ 消耗品価格

〈消耗品〉

2014年5月現在(消費税別)

種類	名称	規格	販売単位	価格	換算価格	品種コード	
						T目	Y目
上質紙	リコピーPPC用紙 タイプ6200	A3	1ケース (250×5パック)	5,750円	4.60円	63-7843	63-7813
		A4	1ケース (250×10パック)	5,750円	2.30円	63-7814	63-7844
		A5	1ケース (250×10パック)	3,600円	1.44円	-	63-7815
		A6*1	1ケース (250×10パック)	2,350円	0.94円	63-7816	-
		B4	1ケース (250×10パック)	8,650円	3.46円	63-7847	63-7824
		B5	1ケース (250×10パック)	4,350円	1.74円	63-7825	63-7848
		B6*1	1ケース (250×10パック)	2,750円	1.10円	-	63-7826
		レター	1ケース (250×10パック)	6,350円	2.54円	63-7851	-
	リーガル	1ケース (250×10パック)	8,800円	3.52円	-	63-7852	
	乾式PPC用紙マイペーパー	A3	1ケース (500×3パック)	8,626円	5.75円	90-1300	-
		A4	1ケース (500×5パック)	7,188円	2.88円	90-1301	-
		B4	1ケース (500×5パック)	10,813円	4.33円	90-1302	-
		B5	1ケース (500×5パック)	5,438円	2.18円	90-1304	-
	再生紙	マイリサイクルペーパー100	A3	1ケース (500×3パック)	オープン価格*2	-	90-0381
A4			1ケース (500×5パック)	オープン価格*2	-	90-0382	-
B4			1ケース (500×5パック)	オープン価格*2	-	90-0383	-
B5			1ケース (500×5パック)	オープン価格*2	-	90-0384	-
A5			1ケース (500×5パック)	オープン価格*2	-	-	90-0380
アプリケーション	リコピーPPC用紙 タイプTA (第2原図)*1	A3	1ケース (200×5パック)	19,600円	19.60円	63-0715	63-0713
		A4	1ケース (200×10パック)	19,600円	9.80円	63-0714	-
	リコピーPPC用紙 タイプSA (ハクリ紙) 20面*1	A4	1パック (100枚入り)	4,600円	46.00円	63-2314	-
		B4	1パック (100枚入り)	5,800円	58.00円	63-2324	-
	リコピーPPC用紙ハガキ・通常用*1	A4	1パック (100枚入り)	1,100円	11.00円	63-0576	
リコピーPPC用紙ハガキ・往復用*1	A4	1パック (100枚入り)	1,300円	13.00円	63-0577		
imaggio トナータイプ27 ブラック	リコー PPCステープラー針 タイプK*4	5000針	1箱 (5000針×3個)	4,800円	0.32円	31-7284	
	リコー PPCステープラーカートリッジ タイプ2*5	カートリッジ	1個 (5000針セット済み)	2,400円	-	31-7283	
	リコー PPCステープラー針 タイプN*6	5000針	1箱 (5000針×2個)	3,200円	0.32円	31-5253	
	リコー PPCステープラーカートリッジ タイプA*7	カートリッジ	1個 (5000針セット済み)	2,400円	-	31-5254	
	リコー PPC修正液 タイプA	12ml	1本	500円	-	63-7690	
	リファクススタンプカートリッジ タイプ1	4個入り	1箱	1,500円	-	33-9677	

*1 第1給紙トレイまたは手差しトレイでご使用ください。*2 価格につきましては販売担当者にご確認ください。*3 A4 6%チャートを目安としています。*4 SR3070/SR3090用の詰め替え針です。カートリッジは含まれておりません。
*5 SR3070/SR3090用カートリッジです。フィニッシャー本体には、1カートリッジ分が装着されています。*6 SR3080用詰め替え針です。カートリッジは含まれておりません。*7 SR3080用カートリッジです。フィニッシャー本体には1カートリッジ分が装着されています。

imaggio MP 3352/2552シリーズの外形寸法

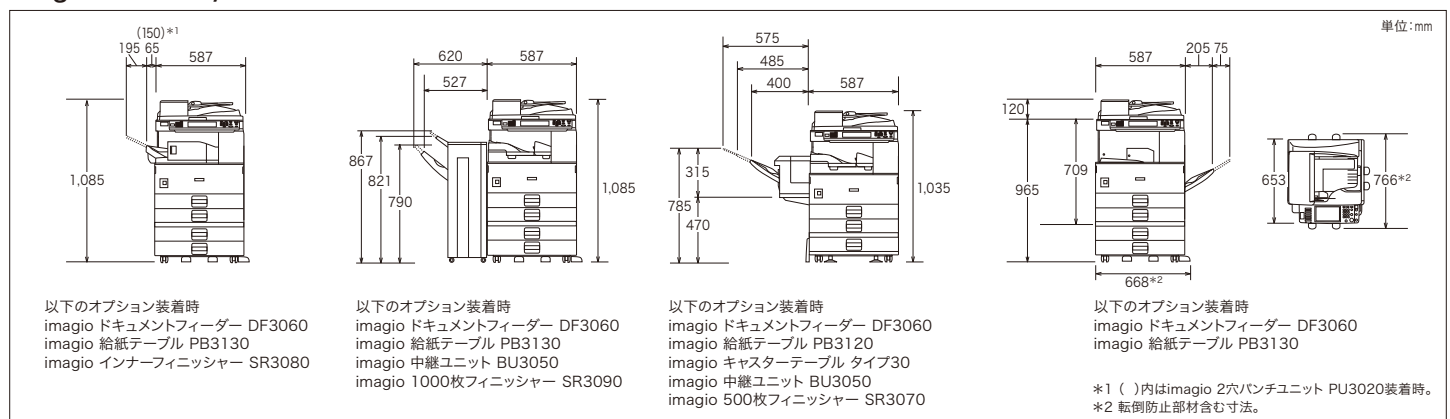

imagio MP 3352 / 2552 シリーズ 主なオプション仕様

〈imagio ドキュメントフィーダー DF3060〉

モード	大量原稿機能、SADF機能、サイズ混載機能、不定形原稿機能
原稿サイズ	A3～A5、B4、B5、11×17"～5½×8½"、不定形タテ：128～297mm、ヨコ：128～1,260mm(片面原稿のみ)*
原稿紙厚	片面原稿 40～128g/m ² (35～110kg)
	両面原稿 52～105g/m ² (45～90kg)(11×17"タテは64～105g/m ² (55～90kg))
原稿積載枚数	50枚(リコピーPPC用紙タイプ6200のとき)
最大消費電力	50W以下(電源は本体から供給)
大きさ(幅×奥×高)	550×496×120mm
質量	10kg

* 使用する機能により最大原稿サイズは異なります。

〈imagio インナーシフトトレイ SH3050〉

収納可能サイズ	A3～A6タテ、B4～B6タテ、11×17"～5½×8½"タテ、郵便はがきタテ、往復はがきタテ、長形3号タテ、長形4号タテ、洋長3号タテ、洋形4号タテ、角形2号、不定形サイズ
収納可能枚数	250枚/A4、8½×11"以下、125枚/B4、8½×14"以上
用紙紙厚	52～157g/m ² (45～135kg)
最大消費電力	4.4W以下(電源は本体から供給)
大きさ(幅×奥×高)	423×467×113mm
質量	2kg

〈imagio インナー1ピントレイ BN3090〉

収納可能サイズ	A3～A5、B4、B5、11×17"～5½×8½"タテ、不定形サイズ
収納可能枚数	100枚(80g/m ² 、A4)
用紙紙厚	60～105g/m ² (52～90kg)
最大消費電力	2W以下(電源は本体から供給)
大きさ(幅×奥×高)	502×417×142mm
質量	2kg

〈imagio 給紙テーブル PB3130〉

用紙サイズ	A3～A5ヨコ、B4、B5、11×17"～8½×11"、不定形サイズ
用紙積載枚数	550枚×2段(80g/m ²)
用紙紙厚	52～157g/m ² (45～135kg)
最大消費電力	40W以下(電源は本体から供給)
大きさ(幅×奥×高)	668×766×260mm(転倒防止部材含む)
質量	26kg

〈imagio 給紙テーブル PB3140〉

用紙サイズ	A4ヨコ、8½×11"ヨコ*
用紙積載枚数	1,000枚(80g/m ²)×2タンデム
用紙紙厚	52～157g/m ² (45～135kg)
最大消費電力	45W以下(電源は本体から供給)
大きさ(幅×奥×高)	668×766×260mm(転倒防止部材含む)
質量	26kg

* カスタマーエンジニアによる設定となります。

〈imagio 給紙テーブル PB3120〉

用紙サイズ	A3～A5ヨコ、B4、B5、11×17"～8½×11"タテ、不定形サイズ
用紙積載枚数	550枚(80g/m ²)
用紙紙厚	52～157g/m ² (45～135kg)
最大消費電力	37W以下(電源は本体から供給)
大きさ(幅×奥×高)	580×629×120mm
質量	15kg

〈imagio 500枚フィニッシャー SR3070〉

フィニッシャー トレイ	収納可能サイズ	A3～A6タテ、B4～B6タテ、11×17"～5½×8½"タテ、郵便はがきタテ、往復はがき、不定形サイズ
	収納可能枚数	500枚(A4、8½×11"以下)、250枚(B4、8½×14"以上)
ステーブル	用紙紙厚	52～157g/m ² (45～135kg)
	可能サイズ	A3、A4、B4、B5、11×17"～8½×11"
	可能枚数	50枚/A4、8½×11"以下、30枚/B4、8½×14"以上、サイズ混載時30枚(リコピーPPC用紙 タイプ6200のとき)
	用紙紙厚	52～157g/m ² (45～135kg)
	位置	手前斜め、奥斜め、2箇所、奥並行、手前並行
最大消費電力	50W以下(電源は本体から供給)	
大きさ(幅×奥×高)	396×551×275mm	
質量	12kg	

〈imagio インナーフィニッシャー SR3080〉

フィニッシャー トレイ	積載可能サイズ	A3～A6タテ、11×17"～5½×8½"タテ
	積載可能枚数	郵便はがきタテ、往復はがき、封筒タテ、不定形サイズ 500枚/A4、8½×11"以下、250枚/B4、8½×14"以上
ステーブル	用紙紙厚	52～157g/m ² (45～135kg)
	可能サイズ	A3～B5、11×17"～8½×11"
	可能枚数	50枚/A4、8½×11"以下 30枚/B4、8½×14"以上、サイズ混載時30枚 (リコピーPPC用紙 タイプ6200のとき)
	用紙紙厚	52～105g/m ² (45～90kg)
	位置	奥並行、手前並行、2箇所
パンチ (オプション)*	可能サイズ	A3～B5、11×17"～8½×11"
	用紙紙厚	60～105g/m ² (52～90kg)
	位置	2穴
最大消費電力	50W以下(電源は本体から供給)	
大きさ(幅×奥×高)	495×477×161mm	
質量	13kg	

* imagio 2穴パンチユニット PU3020装着時。

〈imagio 1000枚フィニッシャー SR3090〉

上トレイ	収納可能サイズ	A3～A6タテ、B4～B6タテ、11×17"～5½×8½"タテ
	収納可能枚数	250枚(A4、8½×11"以下)、50枚(B4、8½×14"以上)
フィニッシャー トレイ	用紙紙厚	52～157g/m ² (45～135kg)
	収納可能サイズ	A3～A5タテ、B4～B5タテ、11×17"～8½×11"タテ
	収納可能枚数	1,000枚(A4、8½×11"以下)、500枚(B4、8½×14"以上)
	用紙紙厚	52～157g/m ² (45～135kg)
ステーブル	可能サイズ	A3、A4、B4、B5、11×17"～8½×11"
	可能枚数	50枚/A4、8½×11"以下(80g/m ²)、 30枚/B4、8½×14"以上(80g/m ²)、サイズ混載時16枚
	用紙紙厚	64～90g/m ² (55～77kg)
	位置	手前、奥1ヶ所繰じ、2ヶ所繰じ
最大消費電力	50W以下(電源は本体から供給)	
大きさ(幅×奥×高)	527×520×790mm(高さは天板まで)	
質量	25kg	

〈imagio サプライテーブル TB3010〉

大きさ(幅×奥×高)	645×645×260mm(転倒防止部材含む)
質量	18kg

imaggio MP 3352 / 2552 シリーズ オプション価格

〈内部オプション〉

(消費税別)

対象機能						商品名	品種コード	標準価格	設置調整料		内容
コピー	ファクス	IP-ファクス	W-NET FAX	プリンター	スキャナー				A料金	B料金	
○	○	○	○	○	○	imaggio ドキュメントボックスHDキット タイプ30	315442	80,000円	7,800円	3,100円	A4(6%チャート)約101ページ以上のメモリーソフト、製本(ミニ本・週刊誌)、ドキュメントボックス、Macのフロントダウンロードが利用可能。プリンター・スキャナーユニット、編集コピー用カード、Webアクセスカードのいずれかを装着する場合にも必要です。
	○	○	○			imaggio FAXメモリー タイプN2	317319	80,000円	5,500円	800円	ファクスのSAFメモリーを28MBに拡張(A4標準原稿約2,240枚蓄積)。ファクス400dpi用のメモリー。「微細字」での送受信が可能。
○						imaggio 編集コピー用カード タイプ30	315440	20,000円	6,300円	1,600円	ミラー/網掛け/外輪郭が可能。imaggio ドキュメントボックスHDキット タイプ30が必要。ミラー/網掛け/外輪郭が可能。imaggio ドキュメントボックスHDキット タイプ30が必要。
				○		拡張1284ボードタイプB*1	317549	20,000円	5,500円	800円	IEEE1284準拠の双方向パラレルインターフェイスボード、ECPモード対応。ハーフピッチをフルピッチに変換するアダプター同梱。ケーブルは別売。
		○	○	○	○	imaggio GigaBitイーサネットボード タイプ6*1	315054	40,000円	6,300円	1,600円	1000BASE-T規格に準拠したインターフェイスボード。本オプション装着時は、標準装備のネットワークポートを同時にご使用になれません。
		○	○	○	○	imaggio 拡張無線LANボード タイプ7*1*2	315087	50,000円	6,300円	1,600円	無線LANでネットワーク接続するためのインターフェイスボード。IEEE802.11a/b/gに対応。本オプション装着時は、標準装備のネットワークポートを同時にご使用になれません。
				○		imaggio BTワイヤレスインターフェイス タイプ24*2	315407	40,000円	5,500円	800円	Bluetooth®標準規格ver2.0+EDRに準拠したUSBポートに装着するインターフェイス。BIPで出力する場合、別途オプションのimaggio PS3カード タイプ30かimaggio マルチエミュレーションカード タイプ30が必要。
○				○		imaggio 拡張データ変換ボード タイプ7*1	315085	50,000円	6,300円	1,600円	ドキュメントボックスに蓄積したコピーとプリンターのデータをパソコンで引き取る際に必要です。プリンター・スキャナーユニットを装着または標準装備したモデルで利用できます。
○	○	○	○	○	○	imaggio 不正コピーガードモジュール タイプ7	315086	60,000円	6,300円	1,600円	プリンター出力時にマスクパターンを埋め込み、その原稿を読み取った際に画像を破壊し、情報の漏えいを抑止します。
					○	imaggio Webアクセスカード タイプ12	315576	98,000円	6,300円	1,600円	本体の操作部にサーバー製品から取得した情報(HTML)を表示します。その画面からスキャナー配信が可能。装着の際には、本体パフォーマンス契約料金を別途拡張料金(900円/月)を申し受けます。

*1 拡張1284ボード タイプB、imaggio GigaBit イーサネットボード タイプ6、imaggio 拡張データ変換ボード タイプ7、imaggio 拡張無線LANボード タイプ7はいずれか1つのみ装着可能です。*2 imaggio 拡張無線LANボード タイプ7とimaggio BTワイヤレスインターフェイス タイプ24を同時使用することはできません。

※設置調整料は本体と同時に設置の場合はB料金となります。本体納入後、オプションを取付ける場合は1オプションがA料金、他オプションはB料金となります。

〈プリンター接続オプション〉

(消費税別)

商品名	品種コード	標準価格	設置調整料		内容
			A料金	B料金	
imaggio PS3カード タイプ30	315445	145,000円	5,500円	800円	Adobe®のPost Script®3による出力が可能。
imaggio エミュレーションカード タイプ30	315443	40,000円	5,500円	800円	R98(NEC PC-PR201H)、R16(EPSON ESC/P)、R55(IBM5577)、RP-GL/2(HP-GL/2+HP-RTL)、RTIFFによる出力が可能。
imaggio マルチエミュレーションカード タイプ30	315444	160,000円	5,500円	800円	imaggio エミュレーションカード タイプ30、imaggio PS3カード タイプ30を1枚のカードに統合した商品です。
imaggio BMLinkSカード タイプ30	315459	10,000円	5,500円	800円	BMLinkS統合プリンタードライバーを使用するためのカード。
imaggio PCLエミュレーションカード タイプ30	315446	20,000円	5,500円	800円	PCL6(PCL XL/PCL 5e)による出力が可能。

※設置調整料は本体と同時に設置の場合はB料金となります。本体納入後、オプションを取付ける場合は1オプションがA料金、他オプションはB料金となります。

〈インターフェースケーブル〉

(消費税別)

商品名	品種コード	標準価格	内容
LPインターフェースケーブル タイプ1B	307273	7,500円	PC98シリーズ用双方向パラレルケーブル(2.5m)。
LPインターフェースケーブル タイプ4S	307470	2,500円	PC/AT機能用双方向パラレルケーブル(1.5m)。
LPインターフェースケーブル タイプ4B	307274	7,500円	PC/AT機能用双方向パラレルケーブル(2.5m)。
インターフェースケーブル タイプ4BH	515454	7,500円	PC98シリーズ、各社DOS/V機(双方向通信対応ケーブル)。本体側:ハーフピッチ、PC側:フルピッチのパラレルインターフェースケーブル(2.5m)。
USB2.0 プリンターケーブル	509600	1,500円	4pin A-TYPE 4pin B-TYPEのUSB2.0ケーブル(2.5m)。スキャナーは使用できません。
スキャナーケーブル タイプTX	316354	5,000円	パソコンとスキャナーをダイレクト接続するための10BASE-Tクロスケーブル。
リコー USB2.0ケーブル タイプミニB	315134	2,500円	Aコネクタオス・ミニBコネクタ(5pin)のUSBケーブル。リコー個人認証 ICカードR/W タイプR1接続時に使用します。

〈ドキュメント配信・文書管理ソフト/ 集計管理ソフト〉

(消費税別)

商品名	品種コード	標準価格	内容
Ridoc GlobalScan V2 基本パッケージ*	302799	150,000円	スキャナーデータやファクスデータを指定の場所へ自動配信するソフトウェア。
Ridoc Smart Navigator Version1	302782	400,000円	ファクスデータ・スキャナーデータ・アプリケーションで作成したドキュメントを統合して管理、検索、活用できるドキュメント管理システム。
Ridoc Smart Director	302644	19,800円	ファクス、図面などのペーパーレス化を進める文書処理システム。
Ridoc IO OperationServer Pro	302514	198,000円	Web環境で入出力機器の一元管理と機器導入時のスムーズな設定作業を実現し、効率的なIT管理業務をサポート。出力機器(マルチベンダー)の一元管理、多彩なログ収集・集計によるTCO削減とセキュリティ対策を同時に実現するソフトウェア。
Ridoc IO Analyzer	302553	68,000円	ネットワークにつながる複合機やプリンターの運用管理ソフトウェア。サーバー不要で、スケジュールでカウンターを収集し、集計も可能。(5デバイスライセンス付)

*装着にはimaggio VMカードタイプ30が必要です。

※設置指導料および保守料が別途必要になります。詳細は販売担当者にご確認ください。

〈Embedded Software Architecture関連オプション〉

(消費税別)

商品名	品種コード	標準価格	設置調整料		内容
			A料金	B料金	
imaggio VMカード タイプ30	315451	20,000円	6,300円	1,600円	Embedded Software Architectureアプリケーションをインストールするためのカード。

※設置調整料は本体と同時に設置の場合はB料金となります。本体納入後、オプションを取付ける場合は1オプションがA料金、他オプションはB料金となります。

※今後の対応アプリケーションに関する最新情報は販売担当者にご確認ください。

〈主なEmbedded Software Architectureアプリケーション〉

(消費税別)

商品名	品種コード	標準価格	内容
imaggio カンタン文書登録 V2 タイプA	315574	78,000円	スキャンした紙文書をフォルダー・ファイル名を指定して保存可能にし、紙文書の電子化・登録作業の操作性を向上するアプリケーション。
imaggio カンタン文字認識 V2	315568	98,000円	スキャンした紙文書のデータをOCR処理し、Microsoft®のOffice文書やPDFに変換、マイドキュメントに保存できるアプリケーション。カンタン文字認識エージェント、同梱品のe.Typist for imagio V3(3ライセンス)を含みます。「やさしくPDFへ文字入力 PRO」「やさしく名刺ファイリング PRO」は別売商品となります。

※装着にはimaggio VMカードタイプ30が必要です。

※imaggio プリンター・スキャナーユニット タイプ30、imaggio ドキュメントボックスHDキット タイプ30を装着または標準装備したモデルで使用可能です。

※設置指導料および保守料が別途必要になります。各Embedded Software Architectureアプリケーションの詳細については、販売担当者にご確認ください。